

Benutzerhandbuch FLIR Ex-Serie

SCV_{SA}

Spitalstrasse 49
CH-3280 Meyriez-Murten
Schweiz
T:0041 26 672 90 50 / F:0041 26 672 90 55
email: info@scv-sa.ch / www.scv-sa.ch

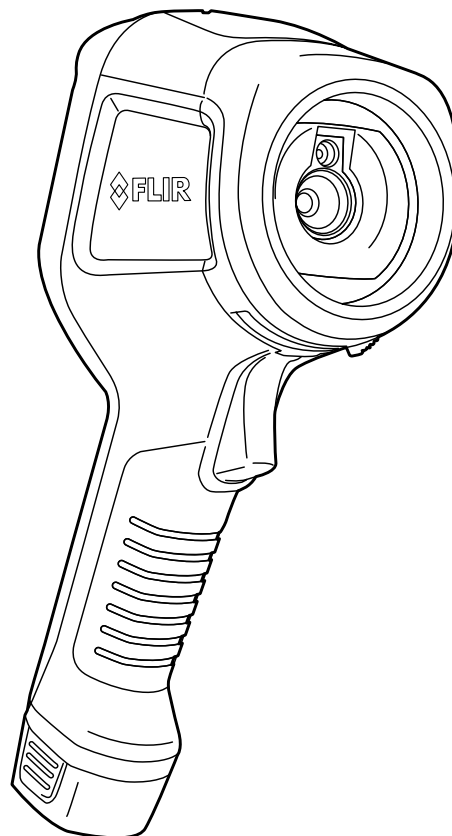

Benutzerhandbuch FLIR Ex-Serie

Inhaltsverzeichnis

1	Haftungsausschlüsse	1
1.1	Haftungsausschluss	1
1.2	Nutzungsstatistiken	1
1.3	Änderungen der Registrierung	1
1.4	Bestimmungen der US-amerikanischen Regierung	1
1.5	Urheberrecht	1
1.6	Qualitätssicherung	1
1.7	Patente	1
1.8	EULA Terms	1
1.9	EULA Terms	1
2	Sicherheitsinformationen	3
3	Hinweise für Benutzer	7
3.1	Benutzerforen	7
3.2	Kalibrierung	7
3.3	Genauigkeit	7
3.4	Entsorgung elektronischer Geräte	7
3.5	Schulung	7
3.6	Aktualisierung der Dokumentation	7
3.7	Wichtiger Hinweis zu diesem Handbuch	8
3.8	Hinweis zu maßgeblichen Versionen	8
4	Hilfe für Kunden	9
4.1	Allgemein	9
4.2	Fragen stellen	9
4.3	Downloads	10
5	Schnelleinstieg	11
5.1	Vorgehensweise	11
6	Liste des Zubehörs und der Serviceleistungen	12
7	Beschreibung	13
7.1	Kamerateile	13
7.1.1	Abbildung	13
7.1.2	Erläuterung	13
7.2	Tastatur	14
7.2.1	Abbildung	14
7.2.2	Erläuterung	14
7.3	Stecker	15
7.3.1	Abbildung	15
7.3.2	Erläuterung	15
7.4	Bildschirmelemente	15
7.4.1	Abbildung	15
7.4.2	Erläuterung	15
8	Betrieb	17
8.1	Laden des Akkus	17
8.1.1	Laden des Akkus über das FLIR Netzteil	17
8.1.2	Laden der Batterie über das externe FLIR Ladegerät	17
8.1.3	Laden des Akkus über ein USB-Kabel	17
8.2	Die Kamera ein- und ausschalten	17
8.3	Speichern von Bildern	18
8.3.1	Allgemein	18
8.3.2	Speicherkapazität	18
8.3.3	Benennungskonventionen	18
8.3.4	Vorgehensweise	18
8.4	Erneutes Aufrufen von Bildern	18
8.4.1	Allgemein	18

	8.4.2	Vorgehensweise	18
8.5		Löschen von Bildern	19
	8.5.1	Allgemein	19
	8.5.2	Vorgehensweise	19
8.6		Löschen aller Bilder	19
	8.6.1	Allgemein	19
	8.6.2	Vorgehensweise	19
8.7		Messen der Temperatur mit Hilfe eines Messpunktes	19
	8.7.1	Allgemein	19
	8.7.2	Vorgehensweise	19
8.8		Messen der höchsten Temperatur in einem Bereich	20
	8.8.1	Allgemein	20
	8.8.2	Vorgehensweise	20
8.9		Messen der niedrigsten Temperatur in einem Bereich	20
	8.9.1	Allgemein	20
	8.9.2	Vorgehensweise	20
8.10		Verbergen von Messwerkzeugen	20
	8.10.1	Vorgehensweise	20
8.11		Ändern der Farbpalette	20
	8.11.1	Allgemein	20
	8.11.2	Vorgehensweise	21
8.12		Arbeiten mit Farbalarmen	21
	8.12.1	Allgemein	21
	8.12.2	Bildbeispiele	21
	8.12.3	Vorgehensweise	21
8.13		Ändern des Bildmodus	22
	8.13.1	Allgemein	22
	8.13.2	Vorgehensweise	23
8.14		Ändern der Einstellung der Temperaturskala	24
	8.14.1	Allgemein	24
	8.14.2	Hinweise zur Verwendung des <i>manuellen</i> Modus	24
	8.14.3	Vorgehensweise	25
8.15		Festlegen des Emissionsgrads durch Auswahl einer Oberflächeneigenschaft	25
	8.15.1	Allgemein	25
	8.15.2	Vorgehensweise	25
8.16		Festlegen des Emissionsgrads durch Auswahl eines benutzerdefinierten Materials	25
	8.16.1	Allgemein	25
	8.16.2	Vorgehensweise	26
8.17		Ändern des Emissionsgrads durch Auswahl eines benutzerdefinierten Werts	26
	8.17.1	Allgemein	26
	8.17.2	Vorgehensweise	26
8.18		Ändern der reflektierten scheinbaren Temperatur	26
	8.18.1	Allgemein	26
	8.18.2	Vorgehensweise	27
8.19		Ändern des Abstands zwischen Objekt und Kamera	27
	8.19.1	Allgemein	27
	8.19.2	Vorgehensweise	27
8.20		Inhomogenitätskorrektur (NUC) durchführen	27
	8.20.1	Was ist eine Inhomogenitätskorrektur?	27
	8.20.2	Wann sollte eine Inhomogenitätskorrektur durchgeführt werden?	27
	8.20.3	Vorgehensweise	28

8.21	Konfigurieren von WLAN	28
8.21.1	Einrichten einer Peer-to-Peer-Verbindung (häufig genutzte Verbindungsart)	28
8.21.2	Verbinden der Kamera mit einem WLAN (weniger häufig genutzte Verbindungsart)	28
8.22	Ändern der Einstellungen	29
8.22.1	Allgemein	29
8.22.2	Vorgehensweise	30
8.23	Aktualisieren der Kamera	30
8.23.1	Allgemein	30
8.23.2	Vorgehensweise	30
9	Technische Daten	31
9.1	Online-Bildfeldrechner (Field-of-View, FOV)	31
9.2	Hinweis zu technischen Daten	31
9.3	Hinweis zu maßgeblichen Versionen	31
9.4	FLIR E4	32
9.5	FLIR E4 (incl. Wi-Fi)	35
9.6	FLIR E5	38
9.7	FLIR E5 (incl. Wi-Fi)	41
9.8	FLIR E6	44
9.9	FLIR E6 (incl. Wi-Fi)	47
9.10	FLIR E8	50
9.11	FLIR E8 (incl. Wi-Fi)	53
10	Technische Zeichnungen	56
11	CE-Konformitätserklärung	59
12	Reinigen der Kamera	61
12.1	Kameragehäuse, Kabel und weitere Teile	61
12.1.1	Flüssigkeiten	61
12.1.2	Ausrüstung	61
12.1.3	Vorgehensweise	61
12.2	Infrarotobjektiv	61
12.2.1	Flüssigkeiten	61
12.2.2	Ausrüstung	61
12.2.3	Vorgehensweise	61
13	Anwendungsbeispiele	63
13.1	Feuchtigkeit und Wasserschäden	63
13.1.1	Allgemein	63
13.1.2	Abbildung	63
13.2	Defekter Steckdosenkontakt	63
13.2.1	Allgemein	63
13.2.2	Abbildung	64
13.3	Oxidierter Steckdose	64
13.3.1	Allgemein	64
13.3.2	Abbildung	64
13.4	Wärmedämmungsmängel	65
13.4.1	Allgemein	65
13.4.2	Abbildung	65
13.5	Luftzug	66
13.5.1	Allgemein	66
13.5.2	Abbildung	66
14	Informationen zu FLIR Systems	67
14.1	Mehr als nur eine Infrarotkamera	68
14.2	Weitere Informationen	68
14.3	Support für Kunden	69

15	Begriffe, physikalische Gesetze und Definitionen	70
16	Thermografische Messtechniken	72
16.1	Einleitung	72
16.2	Emissionsgrad	72
16.2.1	Ermitteln des Emissionsgrades eines Objekts.....	72
16.3	Reflektierte scheinbare Temperatur.....	76
16.4	Abstand.....	76
16.5	Relative Luftfeuchtigkeit	76
16.6	Weitere Parameter	76
17	Informationen zur Kalibrierung	77
17.1	Einleitung.....	77
17.2	Definition: Was genau ist Kalibrierung?.....	77
17.3	Kalibrierung von Kameras bei FLIR Systems.....	77
17.4	Unterschiede zwischen einer Kalibrierung durch den Anwender und einer direkt bei FLIR Systems durchgeführten Kalibrierung	78
17.5	Kalibrierung, Überprüfung (Verifizieren) und Justieren.....	78
17.6	Inhomogenitätskorrektur.....	79
17.7	Thermische Bildoptimierung	79
18	Geschichte der Infrarot-Technologie	81
19	Theorie der Thermografie	84
19.1	Einleitung.....	84
19.2	Das elektromagnetische Spektrum	84
19.3	Strahlung des schwarzen Körpers	84
19.3.1	Plancksches Gesetz	85
19.3.2	Wiensches Verschiebungsgesetz	86
19.3.3	Stefan-Boltzmann-Gesetz	87
19.3.4	Nicht-schwarze Körper als Strahlungsquellen.....	88
19.4	Halb-transparente Infrarotmaterialien	90
20	Die Messformel	91
21	Emissionstabellen	95
21.1	Referenzen.....	95
21.2	Tabellen.....	95

1.1 Haftungsausschluss

Für alle von FLIR Systems hergestellten Produkte gilt eine Garantie auf Material- und Produktionsmängel von einem (1) Jahr ab dem Lieferdatum des ursprünglichen Erwerbs, wenn diese Produkte unter normalen Bedingungen und gemäß den Anweisungen von FLIR Systems gelagert, verwendet und betrieben wurden.

Für alle von FLIR Systems hergestellten Infrarothandkameras ohne Kühlsystem gilt eine Garantie auf Material- und Produktionsmängel von zwei (2) Jahren ab Lieferdatum des ursprünglichen Erwerbs, wenn diese Produkte unter normalen Bedingungen und gemäß den Anweisungen von FLIR Systems gelagert, verwendet und betrieben wurden und wenn die Kamera innerhalb von 60 Tagen nach dem ursprünglichen Erwerb registriert wurde.

Für alle von FLIR Systems hergestellten Detektoren für Infrarothandkameras ohne Kühlsystem gilt eine Garantie auf Material- und Produktionsmängel von zehn (10) Jahren ab Lieferdatum des ursprünglichen Erwerbs, wenn diese Produkte unter normalen Bedingungen und gemäß den Anweisungen von FLIR Systems gelagert, verwendet und betrieben wurden und wenn die Kamera innerhalb von 60 Tagen nach dem ursprünglichen Erwerb registriert wurde.

Für Produkte, die in von FLIR Systems an den Erstkäufer gelieferten Systemen enthalten sind, jedoch nicht von FLIR Systems hergestellt wurden, gelten, falls vorhanden, die Garantiebestimmungen des entsprechenden Zulieferers. FLIR Systems übernimmt für solche Produkte keinerlei Haftung.

Die Garantie gilt ausschließlich gegenüber dem Erstkäufer und ist nicht übertragbar. Die Garantie entfällt, wenn Produkte nicht bestimmungsgemäß verwendet, nicht ordnungsgemäß gewartet, durch höhere Gewalt beschädigt oder unter nicht vorgesehenen Betriebsbedingungen eingesetzt wurden. Verschleißteile sind von der Garantie ausgeschlossen.

Um zusätzliche Schäden zu vermeiden, darf ein Produkt, welches unter diese Garantie fällt, im Falle eines Fehlers nicht weiter genutzt werden. Der Käufer ist verpflichtet, FLIR Systems jeden aufgetretenen Fehler sofort zu melden. Andernfalls verliert diese Garantie ihre Gültigkeit.

FLIR Systems wird nach eigenem Ermessen jedes fehlerhafte Produkt kostenlos reparieren oder ersetzen, falls sich nach einer Untersuchung des Produkts herausstellt, dass ein Material- oder Produktionsmangel vorliegt, und das Produkt innerhalb der erwähnten Einjahresfrist an FLIR Systems zurückgegeben wurde.

FLIR Systems übernimmt außer den oben vereinbarten Verpflichtungen und Haftungen für Mängel keine weiteren Verpflichtungen und Haftungen.

Weitere Garantien sind weder ausdrücklich noch stillschweigend vereinbart. Insbesondere lehnt FLIR Systems alle stillschweigenden Garantien der Handelsfähigkeit oder der Eignung für einen bestimmten Zweck ab.

FLIR Systems haftet nicht für unmittelbare, mittelbare, besondere, beiläufig entstandene Schäden oder Folgeschäden und Verluste, unabhängig davon, ob sich diese aus Verträgen, Haftungen aus unerlaubter Handlung oder sonstigen Rechtsgrundlagen ergeben.

Diese Garantie unterliegt schwedischem Recht.

Jegliche Rechtsstreitigkeiten, Klagen oder Forderungen, die sich aus dieser Garantie ergeben oder damit in Verbindung stehen, werden gemäß den Bestimmungen des Schiedsgerichtsinstituts der Handelskammer Stockholm entschieden. Gerichtsstandort ist Stockholm. Das Schiedsverfahren wird in englischer Sprache durchgeführt.

1.2 Nutzungsstatistiken

FLIR Systems behält sich das Recht vor, anonyme Nutzungsstatistiken zur erstellen, um die Qualität der Software und Dienstleistungen des Unternehmens zu sichern und zu verbessern.

1.3 Änderungen der Registrierung

Der Registrierungseintrag HKEY_LOCAL_MACHINE\SYSTEM\CurrentControlSet\Control\Lsa\LmCompatibilityLevel wird automatisch in Stufe 2 geändert, wenn der FLIR Camera Monitor-Dienst erkennt, dass eine FLIR Kamera über ein USB-Kabel mit dem Computer verbunden ist. Diese Änderung erfolgt nur, wenn das Kameragerät einen Remote-Netzwerkdienst implementiert, der Netzwerkmeldungen unterstützt.

1.4 Bestimmungen der US-amerikanischen Regierung

Dieses Produkt unterliegt unter Umständen den US-Ausfuhrbestimmungen. Bitte wenden Sie sich mit Fragen an exportquestions@flir.com.

1.5 Urheberrecht

© 2016, FLIR Systems, Inc.. Alle Rechte weltweit vorbehalten. Ohne die vorherige schriftliche Genehmigung von FLIR Systems darf die Software einschließlich des Quellcodes – weder ganz noch in Teilen – in keiner Form, sei es elektronisch, magnetisch, optisch, manuell oder auf andere Weise, vervielfältigt, übertragen, umgeschrieben oder in eine andere Sprache oder Computersprache übersetzt werden.

Ohne die vorherige schriftliche Zustimmung von FLIR Systems ist es nicht gestattet, diese Dokumentation oder Teile davon zu vervielfältigen, zu photokopieren, zu reproduzieren, zu übersetzen oder auf ein elektronisches Medium oder in eine maschinenlesbare Form zu übertragen.

Namen und Marken, die auf den hierin beschriebenen Produkten erscheinen, sind entweder registrierte Marken oder Marken von FLIR Systems und/oder seinen Niederlassungen. Alle anderen Marken, Handelsnamen oder Firmennamen in dieser Dokumentation werden nur zu Referenzzwecken verwendet und sind das Eigentum der jeweiligen Besitzer.

1.6 Qualitätssicherung

Das für die Entwicklung und Herstellung dieser Produkte eingesetzte Qualitätsmanagementsystem wurde nach dem Standard ISO 9001 zertifiziert.

FLIR Systems setzt auf eine ständige Weiterentwicklung. Aus diesem Grunde behalten wir uns das Recht vor, an allen Produkten Änderungen und Verbesserungen ohne vorherige Ankündigung vorzunehmen.

1.7 Patente

000439161; 000653423; 000726344; 000859020; 001707738; 001707746; 001707787; 001776519; 001954074; 002021543; 002021543-0002; 002058180; 002249953; 002531178; 002816785; 002816793; 011200326; 014347553; 057692; 061609; 07002405; 100414275; 101796816; 101796817; 101796818; 102334141; 1062100; 11063060001; 11517895; 1226865; 12300216; 12300224; 1285345; 1299699; 1325808; 1336775; 1391114; 1402918; 1404291; 1411581; 1415075; 1421497; 1458284; 1678485; 1732314; 17399650; 1890950; 1886650; 2007301511414; 2007303395047; 2008301285812; 2009301900619; 20100060357; 2010301761271; 2010301761303; 2010301761572; 201030595913; 2011304423549; 2012304717443; 2012306207318; 2013302676195; 2015202354035; 2015304259171; 204465713; 204967995; 2106017; 2107799; 2115696; 2172004; 2315433; 2381417; 2794760001; 3006596; 3006597; 3033020211; 4358936; 483782; 484155; 4889913; 4937897; 4995790001; 5177595; 540838; 579475; 584755; 599392; 60122153; 6020040116815; 6020060065000; 6020090347796; 6020110003453; 615113; 615116; 664580; 664581; 665004; 665440; 67023029; 6707044; 677298; 68657; 69036179; 70022216; 70028915; 70028923; 70057990; 7034300; 7110424; 7110035; 7154093; 7157705; 718801; 723605; 7237946; 7312822; 7332716; 7336823; 734803; 7544944; 7606484; 7634157; 7667198; 7809258; 7826736; 8018649; 8153971; 8212210; 8289372; 8340414; 8354639; 8384783; 8520970; 8565547; 8595689; 8599262; 8654239; 8680468; 8803093; 8823803; 8853631; 8933403; 9117361; 9191583; 9279728; 9280812; 9338352; 9423940; 9471970; 9595087; D549758.

1.8 EULA Terms







- You have acquired a device ("INFRARED CAMERA") that includes software licensed by FLIR Systems AB from Microsoft Licensing, GP or its affiliates ("MS"). Those installed software products of MS origin, as well as associated media, printed materials, and "online" or electronic documentation ("SOFTWARE") are protected by international intellectual property laws and treaties. The SOFTWARE is licensed, not sold. All rights reserved.
- IF YOU DO NOT AGREE TO THIS END USER LICENSE AGREEMENT ("EULA"), DO NOT USE THE DEVICE OR COPY THE SOFTWARE. INSTEAD, PROMPTLY CONTACT FLIR SYSTEMS AB FOR INSTRUCTIONS ON RETURN OF THE UNUSED DEVICE(S) FOR A REFUND. **ANY USE OF THE SOFTWARE, INCLUDING BUT NOT LIMITED TO USE ON THE DEVICE, WILL CONSTITUTE YOUR AGREEMENT TO THIS EULA (OR RATIFICATION OF ANY PREVIOUS CONSENT).**
- GRANT OF SOFTWARE LICENSE.** This EULA grants you the following license:
 - You may use the SOFTWARE only on the DEVICE.
 - NOT FAULT TOLERANT.** THE SOFTWARE IS NOT FAULT TOLERANT. FLIR SYSTEMS AB HAS INDEPENDENTLY DETERMINED HOW TO USE THE SOFTWARE IN THE DEVICE, AND MS HAS RELIED UPON FLIR SYSTEMS AB TO CONDUCT SUFFICIENT TESTING TO DETERMINE THAT THE SOFTWARE IS SUITABLE FOR SUCH USE.
 - NO WARRANTIES FOR THE SOFTWARE.** THE SOFTWARE IS PROVIDED "AS IS" and with all faults. THE ENTIRE RISK AS TO SATISFACTORY QUALITY, PERFORMANCE, ACCURACY, AND EFFORT (INCLUDING LACK OF NEGLIGENCE) IS WITH YOU. ALSO, THERE IS NO WARRANTY AGAINST INTERFERENCE WITH YOUR ENJOYMENT OF THE SOFTWARE OR AGAINST INFRINGEMENT. **IF YOU HAVE RECEIVED ANY WARRANTIES REGARDING THE DEVICE OR THE SOFTWARE, THOSE WARRANTIES DO NOT ORIGINATE FROM, AND ARE NOT BINDING ON, MS.**
 - No Liability for Certain Damages. **EXCEPT AS PROHIBITED BY LAW, MS SHALL HAVE NO LIABILITY FOR ANY INDIRECT, SPECIAL, CONSEQUENTIAL OR INCIDENTAL DAMAGES ARISING FROM OR IN CONNECTION WITH THE USE OR PERFORMANCE OF THE SOFTWARE. THIS LIMITATION SHALL APPLY EVEN IF ANY REMEDY FAILS OF ITS ESSENTIAL PURPOSE. IN NO EVENT SHALL MS BE LIABLE FOR ANY AMOUNT IN EXCESS OF U.S. TWO HUNDRED FIFTY DOLLARS (U.S.\$250.00).**
 - Limitations on Reverse Engineering, Decompilation, and Disassembly.** You may not reverse engineer, decompile, or disassemble the SOFTWARE, except and only to the extent that such activity is expressly permitted by applicable law notwithstanding this limitation.
 - SOFTWARE TRANSFER ALLOWED BUT WITH RESTRICTIONS.** You may permanently transfer rights under this EULA only as part of a permanent sale or transfer of the Device, and only if the recipient agrees to this EULA. If the SOFTWARE is an upgrade, any transfer must also include all prior versions of the SOFTWARE.
 - EXPORT RESTRICTIONS.** You acknowledge that SOFTWARE is subject to U.S. export jurisdiction. You agree to comply with all applicable international and national laws that apply to the SOFTWARE, including the U.S. Export Administration Regulations, as well as end-user, end-use and destination restrictions issued by U.S. and other governments. For additional information see <http://www.microsoft.com/exporting/>.











1.9 EULA Terms









Qt4 Core and Qt4 GUI, Copyright ©2013 Nokia Corporation and FLIR Systems AB. This Qt library is a free software; you can redistribute it and/or modify it under the terms of the GNU Lesser General Public License as published by the Free Software Foundation; either version 2.1 of the License,

or (at your option) any later version. This library is distributed in the hope that it will be useful, but WITHOUT ANY WARRANTY; without even the implied warranty of MERCHANTABILITY or FITNESS FOR A PARTICULAR

PURPOSE. See the GNU Lesser General Public License, <http://www.gnu.org/licenses/lgpl-2.1.html>. The source code for the libraries Qt4 Core and Qt4 GUI may be requested from FLIR Systems AB.

	WARNUNG
Anwendungsbereich: Digitalgeräte der Klasse B.	
<p>Tests haben ergeben, dass dieses Gerät die Grenzwerte für digitale Geräte der Klasse B gemäß Teil 15 der FCC-Regeln erfüllt. Diese Grenzwerte wurden festgelegt, um einen angemessenen Schutz gegen störende Interferenzen in Wohngebieten zu erzielen. Dieses Gerät erzeugt und verwendet Funkfrequenzenergie und kann diese ausstrahlen. Wenn das Gerät nicht gemäß den Anweisungen installiert und verwendet wird, kann es zu störenden Interferenzen mit dem Funkverkehr kommen. Es kann jedoch nicht garantiert werden, dass es bei einzelnen Installationen nicht zu Interferenzen kommt. Wenn dieses Gerät störende Interferenzen beim Radio- oder Fernsehempfang verursacht (dies kann durch Aus- und Einschalten des Geräts festgestellt werden), werden folgende Maßnahmen zur Behebung der Interferenzen empfohlen:</p> <ul style="list-style-type: none"> • Empfangsantenne anders ausrichten oder neu positionieren. • Abstand zwischen Gerät und Empfänger vergrößern. • Gerät an eine Steckdose anschließen, die nicht an denselben Stromkreis wie der Empfänger angeschlossen ist. • Händler oder erfahrenen Funk-/Fernsehtechniker hinzuziehen. 	
	WARNUNG
Anwendungsbereich: Digitalgeräte gemäß 15.19/RSS-210.	
<p>HINWEIS: Dieses Gerät entspricht Teil 15 der FCC-Bestimmungen und RSS-210 der kanadischen Gewerbebehörde (Industry Canada). Für den Betrieb müssen die beiden folgenden Bedingungen erfüllt sein:</p> <ol style="list-style-type: none"> 1. Dieses Gerät darf keine störenden Interferenzen verursachen. 2. Dieses Gerät muss jede empfangene Interferenz zulassen, darunter Interferenzen, die einen unerwünschten Betrieb auslösen könnten. 	
	WARNUNG
Anwendungsbereich: Digitalgeräte gemäß 15.21.	
<p>HINWEIS: Nicht ausdrücklich von FLIR Systems genehmigte Änderungen oder Anpassungen an diesem Gerät können zur Aufhebung der FCC-Autorisierung zum Betrieb dieses Geräts führen.</p>	
	WARNUNG
Anwendungsbereich: Digitalgeräte gemäß 2.1091/2.1093/OET Bulletin 65.	
<p>Informationen zur Strahlenbelastung durch Funkfrequenzen: Die abgegebene Strahlenleistung liegt unter den von der FCC/IC festgelegten Grenzwerten für Funkfrequenzen. Jedoch sollte bei normalem Betrieb des Geräts der menschliche Kontakt so gering wie möglich gehalten werden.</p>	
	WARNUNG
Anwendungsbereich: Kameras mit einem oder mehreren Akkus.	
<p>Bauen Sie den Akku niemals auseinander und manipulieren Sie ihn nicht. Der Akku verfügt über Sicherheits- und Schutzmechanismen. Wenn diese beschädigt werden, kann sich der Akku erhitzen, entzünden oder explodieren.</p>	
	WARNUNG
Anwendungsbereich: Kameras mit einem oder mehreren Akkus.	
<p>Sollten Sie Batterieflüssigkeit in die Augen bekommen, reiben Sie Ihre Augen auf keinen Fall. Spülen Sie sie mit reichlich Wasser aus, und suchen Sie umgehend einen Arzt auf. Ergreifen Sie diese Maßnahmen nicht, kann die Batterieflüssigkeit Ihre Augen ernsthaft verletzen.</p>	
	WARNUNG
Anwendungsbereich: Kameras mit einem oder mehreren Akkus.	
<p>Wenn der Akku sich nicht innerhalb der angegebenen Zeit auflädt, setzen Sie den Ladevorgang nicht fort. Laden Sie den Akku länger als angegeben, kann dieser heiß werden und explodieren oder sich entzünden. Personen könnten dabei verletzt werden.</p>	

 WARNUNG
<p>Anwendungsbereich: Kameras mit einem oder mehreren Akkus.</p> <p>Verwenden Sie zum Entladen des Akkus nur die dafür vorgesehene Ausrüstung. Wenn Sie nicht die dafür vorgesehene Ausrüstung verwenden, kann sich dies negativ auf die Leistung oder die Lebensdauer des Akkus auswirken. Wenn Sie nicht die richtige Ausrüstung verwenden, erhält der Akku möglicherweise eine falsche Spannung. Dadurch kann sich der Akku erhitzen oder gar explodieren. Personen könnten verletzt werden.</p>
 WARNUNG
<p>Lesen Sie unbedingt alle entsprechenden MSDS (Material Safety Data Sheets, Sicherheitsdatenblätter) und Warnhinweise auf den Behältern durch, bevor Sie eine Flüssigkeit verwenden. Die Flüssigkeiten können gefährlich sein. Personen könnten verletzt werden.</p>
 VORSICHT
<p>Richten Sie die Infrarotkamera (mit oder ohne Objektivkappe) niemals auf starke Strahlungsquellen wie beispielsweise Geräte, die Laserstrahlen abgeben. Richten Sie sie auch nicht auf die Sonne. Dies könnte unerwünschte Auswirkungen auf die Genauigkeit der Kamera haben. Der Detektor in der Kamera könnte sogar beschädigt werden.</p>
 VORSICHT
<p>Verwenden Sie die Kamera nicht bei Temperaturen von über +50 °C, sofern in der Benutzerdokumentation oder den technischen Daten nicht anders angegeben. Hohe Temperaturen können die Kamera beschädigen.</p>
 VORSICHT
<p>Anwendungsbereich: Kameras mit einem oder mehreren Akkus.</p> <p>Schließen Sie die Akkus niemals direkt an einen Pkw-Zigarettenanzünder an, es sei denn, es wurde von FLIR Systems ein spezieller Adapter zum Anschließen der Akkus an den Zigarettenanzünder bereitgestellt. Sonst könnten die Akkus beschädigt werden.</p>
 VORSICHT
<p>Anwendungsbereich: Kameras mit einem oder mehreren Akkus.</p> <p>Überbrücken Sie den Plus- und Minuspol eines Akkus niemals mit einem metallischen Gegenstand wie einem Draht. Sonst könnten die Akkus beschädigt werden.</p>
 VORSICHT
<p>Anwendungsbereich: Kameras mit einem oder mehreren Akkus.</p> <p>Setzen Sie den Akku niemals Wasser oder Salzwasser aus, und lassen Sie ihn nicht nass werden. Sonst könnten die Akkus beschädigt werden.</p>
 VORSICHT
<p>Anwendungsbereich: Kameras mit einem oder mehreren Akkus.</p> <p>Beschädigen Sie den Akku niemals mit spitzen Gegenständen. Sonst könnte der Akku beschädigt werden.</p>
 VORSICHT
<p>Anwendungsbereich: Kameras mit einem oder mehreren Akkus.</p> <p>Schlagen Sie niemals mit dem Hammer auf den Akku. Sonst könnte der Akku beschädigt werden.</p>
 VORSICHT
<p>Anwendungsbereich: Kameras mit einem oder mehreren Akkus.</p> <p>Treten Sie nicht auf den Akku und setzen Sie ihn niemals Schlägen oder Erschütterungen aus. Sonst könnte der Akku beschädigt werden.</p>

 VORSICHT
Anwendungsbereich: Kameras mit einem oder mehreren Akkus. Setzen Sie die Akkus niemals offenem Feuer oder direkter Sonneneinstrahlung aus. Wenn sich der Akku erhitzt, wird der eingebaute Sicherheitsmechanismus aktiviert, der ein weiteres Aufladen des Akkus verhindert. Wenn der Akku heiß wird, kann der Sicherheitsmechanismus beschädigt werden und zur weiteren Erhitzung, Beschädigung oder Entzündung des Akkus führen.
 VORSICHT
Anwendungsbereich: Kameras mit einem oder mehreren Akkus. Setzen Sie den Akku unter keinen Umständen Feuer oder großer Hitze aus. Sonst können der Akku beschädigt oder Personen verletzt werden.
 VORSICHT
Anwendungsbereich: Kameras mit einem oder mehreren Akkus. Halten Sie den Akku von offenem Feuer, Herdplatten oder anderen Stellen fern, an denen hohe Temperaturen herrschen. Sonst können der Akku beschädigt oder Personen verletzt werden.
 VORSICHT
Anwendungsbereich: Kameras mit einem oder mehreren Akkus. Versuchen Sie niemals, am Akku etwas zu löten. Sonst könnte der Akku beschädigt werden.
 VORSICHT
Anwendungsbereich: Kameras mit einem oder mehreren Akkus. Ziehen Sie den Akku aus dem Verkehr, wenn dieser während des Betriebs, Ladens oder Aufbewahrens einen ungewöhnlichen Geruch verströmt, sich heiß anfühlt, sich in Farbe oder Form verändert oder sonstige Anomalitäten aufweist. Wenn eines dieser Symptome auftritt, setzen Sie sich mit Ihrer Vertriebsstelle in Verbindung. Sonst können der Akku beschädigt oder Personen verletzt werden.
 VORSICHT
Anwendungsbereich: Kameras mit einem oder mehreren Akkus. Verwenden Sie zum Laden des Akkus nur empfohlene Ladegeräte. Sonst könnte der Akku beschädigt werden.
 VORSICHT
Anwendungsbereich: Kameras mit einem oder mehreren Akkus. Verwenden Sie für die Kamera ausschließlich den empfohlenen Akku. Sonst könnten die Kamera oder der Akku beschädigt werden.
 VORSICHT
Anwendungsbereich: Kameras mit einem oder mehreren Akkus. Der Akku muss bei Temperaturen zwischen 0 °C und +45 °C geladen werden. Wenn der Akku bei Temperaturen außerhalb dieses Bereichs geladen wird, kann der Akku heiß werden oder aufbrechen. Außerdem können dadurch die Leistung und Lebensdauer des Akkus beeinträchtigt werden.
 VORSICHT
Anwendungsbereich: Kameras mit einem oder mehreren Akkus. Das Entladen des Akkus muss bei Temperaturen zwischen -15 °C und +50 °C erfolgen, sofern in der Benutzerdokumentation oder den technischen Daten nicht anders angegeben. Der Einsatz des Akkus bei Temperaturen außerhalb des angegebenen Bereichs kann die Leistung und Lebensdauer des Akkus beeinträchtigen.

 VORSICHT
Anwendungsbereich: Kameras mit einem oder mehreren Akkus. Wenn der Akku defekt ist, isolieren Sie die Pole vor der Entsorgung mit Klebeband oder etwas Ähnlichem. Sonst könnte der Akku beschädigt oder Personen verletzt werden.
 VORSICHT
Anwendungsbereich: Kameras mit einem oder mehreren Akkus. Entfernen Sie vor dem Einbau des Akkus Wasser oder Feuchtigkeit auf dem Akku. Sonst könnte der Akku beschädigt werden.
 VORSICHT
Verwenden Sie niemals Verdünnungsmittel oder ähnliche Flüssigkeiten für Kamera, Kabel oder Zubehör. Sonst können der Akku beschädigt oder Personen verletzt werden.
 VORSICHT
Beim Reinigen des Infrarotobjektivs ist besondere Vorsicht geboten. Das Objektiv verfügt über eine Antireflexbeschichtung, die leicht beschädigt werden kann. Das Infrarotobjektiv könnte beschädigt werden.
 VORSICHT
Wenden Sie beim Reinigen des Infrarotobjektivs keine übermäßige Kraft auf. Sonst könnte die Antireflexbeschichtung beschädigt werden.

Hinweis Die Gehäuseschutzklassifizierung ist nur gültig, wenn alle Öffnungen Ihrer Kamera mit den entsprechenden Abdeckungen, Klappen oder Kappen verschlossen sind. Dies gilt auch für die Fächer der Speichermedien, Akkus und Anschlüsse.

3.1 Benutzerforen

In unseren Benutzerforen können Sie sich mit anderen Thermografen auf der ganzen Welt über Ideen, Probleme und Infrarotlösungen austauschen. Die Foren finden Sie hier:

<http://forum.infraredtraining.com/>

3.2 Kalibrierung

Wir empfehlen, die Kamera einmal pro Jahr zur Kalibrierung einzusenden. Wenden Sie sich an Ihre Vertriebsstelle, um entsprechende Informationen zu erhalten.

3.3 Genauigkeit

Um sehr genaue Ergebnisse zu erzielen, sollten Sie erst 5 Minuten nach dem Einschalten der Kamera eine Temperaturmessung vornehmen.

3.4 Entsorgung elektronischer Geräte



Dieses Gerät muss wie die meisten anderen elektronischen Geräte auf umweltfreundliche Weise und gemäß den geltenden Bestimmungen für elektronische Geräte entsorgt werden.

Weitere Informationen erhalten Sie bei Ihrem FLIR Systems-Ansprechpartner.

3.5 Schulung

Informationen zu Schulungen im Bereich Infrarottechnik finden Sie hier:

- <http://www.infraredtraining.com>
- <http://www.irtraining.com>
- <http://www.irtraining.eu>

3.6 Aktualisierung der Dokumentation

Unsere Handbücher werden mehrmals jährlich aktualisiert. Zudem veröffentlichen wir regelmäßig auch wichtige Änderungsmitteilungen zu Produkten.

Die neuesten Handbücher, Handbuchübersetzungen und Mitteilungen finden Sie auf der Registerkarte Download unter:

<http://support.flir.com>

Die Online-Registrierung dauert nur wenige Minuten. Im Download-Bereich finden Sie auch die neuesten Versionen von Handbüchern unserer anderen Produkte sowie Handbücher für historische und ausgelaufene Modelle.

3.7 Wichtiger Hinweis zu diesem Handbuch

FLIR Systems veröffentlicht generische Handbücher, die sich auf mehrere Kameras einer Modellreihe beziehen.

Das bedeutet, dass dieses Handbuch Beschreibungen und Erläuterungen enthalten kann, die möglicherweise nicht auf Ihr Kameramodell zutreffen.

3.8 Hinweis zu maßgeblichen Versionen

Die englische Ausgabe ist die maßgebliche Version dieser Veröffentlichung. Bei Abweichungen aufgrund von Übersetzungsfehlern gilt der englische Text.

Alle nachträglichen Änderungen werden zuerst in die englische Ausgabe eingearbeitet.

FLIR Customer Support Center

Home | Answers | Ask a Question | Product Registration | Downloads | My Stuff | Service

FLIR Customer support

Get the most out of your FLIR products

Get Support for Your FLIR Products

Welcome to the FLIR Customer Support Center. This portal will help you as a FLIR customer to get the most out of your FLIR products. The portal gives you access to:

- The FLIR Knowledgebase
- Ask our support team (requires registration)
- Software and documentation (requires registration)
- FLIR service contacts

Find Answers
We store all resolved problems in our solution database. Search by product, category, keywords, or phrases.

Search by Keyword

[Search All Answers](#)

[See All Popular Answers](#)

To find a datasheet for a current product, click on a picture.
To find a datasheet for a legacy product, click [here](#).

FLIR Ex



FLIR Exx



FLIR Kxx



FLIR T4xx



FLIR T6xx



FLIR G3xx



ThermaCAM™
GasFindIR



FLIR GF3xx



FLIR AX



FLIR Ax5



FLIR A3xx



[More...](#)

Product catalog
Please right-click the links below and select Save Target As... to save the file.



US Letter (28 Mb)
A4 (27.4 Mb)

[Important legal disclaimer, dangers, warnings, and cautions](#)

Accessories



4.1 Allgemein

Die Kundenhilfe finden Sie hier:

<http://support.flir.com>

4.2 Fragen stellen

Um eine Frage an das Team der Kundenhilfe stellen zu können, müssen Sie sich als Benutzer registrieren. Die Online-Registrierung nimmt nur wenige Minuten in Anspruch. Sie müssen kein registrierter Benutzer sein, um in der Informationsdatenbank nach vorhandenen Fragen und Antworten suchen zu können.

Wenn Sie eine Frage stellen möchten, sollten Sie folgende Informationen zur Hand haben:

- Kameramodell
- Seriennummer der Kamera
- Kommunikationsmodell oder -methode zwischen Kamera und Ihrem Gerät (z. B. SD-Kartenlesegerät, HDMI, Ethernet, USB oder FireWire)
- Gerätetyp (PC/Mac/iPhone/iPad/Android-Gerät usw.)

- Versionen sämtlicher Programme von FLIR Systems
- Vollständiger Name, Veröffentlichungs- und Revisionsnummer des Handbuchs

4.3 Downloads

Darüber hinaus sind auf der Supportseite folgende Downloads verfügbar, falls sie für das Produkt zutreffend sind:

- Firmware-Updates für Ihre Infrarotkamera.
- Programm-Updates für Ihre PC-/Mac-Software
- Freeware und Evaluierungsversionen von PC-/Mac-Software.
- Benutzerdokumentation für aktuelle, ausgelaufene und historische Produkte.
- Technische Zeichnungen (im *.dxf- und *.pdf-Format).
- CAD-Datenmodelle (im *.stp-Format).
- Anwendungsberichte.
- Technische Datenblätter.
- Produktkataloge.

5.1 Vorgehensweise

Gehen Sie folgendermaßen vor:

1. Laden Sie den Akku auf. Dies kann auf drei Arten erfolgen:

- Laden Sie den Akku über das externe FLIR Ladegerät.
- Laden Sie den Akku über das FLIR Netzteil.
- Laden Sie den Akku über ein mit dem Computer verbundenes USB-Kabel.

Hinweis Das Laden der Kamera über ein mit einem Computer verbundenes USB-Kabel dauert *erheblich* länger als über das FLIR Netzteil oder das externe FLIR Ladegerät.

2. Drücken Sie die Ein/Aus-Taste , um die Kamera einzuschalten.
3. Öffnen Sie die Objektivkappe, indem Sie auf den Objektivkappenhebel drücken.
4. Richten Sie die Kamera auf das gewünschte Ziel.
5. Drücken Sie die Trigger-Taste, um ein Bild zu speichern.

(Optionale Schritte)

6. Installieren Sie FLIR Tools auf Ihrem Computer.
7. Starten Sie FLIR Tools.
8. Schließen Sie die Kamera über das USB-Kabel an Ihren Computer an.
9. Importieren Sie die Bilder in FLIR Tools.
10. Erstellen Sie in FLIR Tools einen PDF-Bericht.

Liste des Zubehörs und der Serviceleistungen

Product name	Part number
Battery	T198530
Battery charger incl power supply	T198531
Car charger	T198532
FLIR Tools+ (license only)	T198583
Hard transport case FLIR Ex-series	T198528
One year extended warranty for Ex or ix series	T199806
Pouch FLIR Ex and ix series	T198529
Power supply USB-micro	T198534
Tool belt	T911093
USB cable Std A <-> Micro B	T198533

Hinweis FLIR Systems behält sich das Recht vor, die Herstellung von Modellen, Teilen, Zubehör und anderen Artikeln ohne vorherige Ankündigung einzustellen oder deren Spezifikationen zu ändern.

7.1 Kamerateile

7.1.1 Abbildung

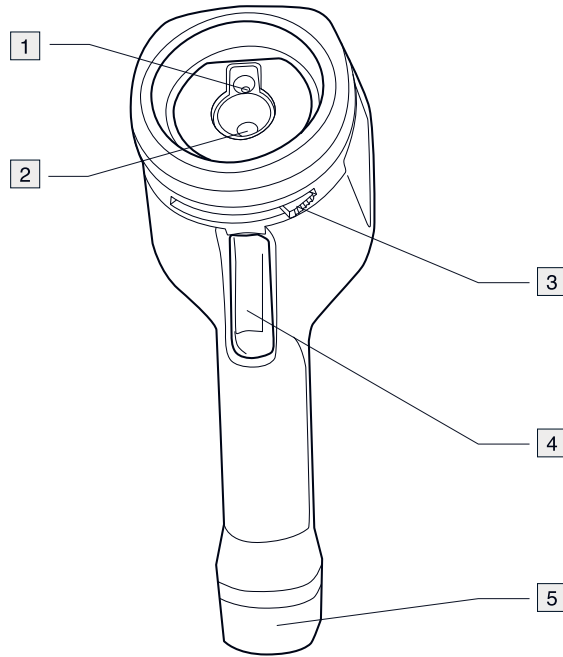

7.1.2 Erläuterung

1. Digitalkameraobjektiv.
2. Infrarotobjektiv.
3. Hebel zum Öffnen und Schließen der Objektive.
4. Trigger-Taste zum Speichern von Bildern.
5. Akku.

7.2 Tastatur

7.2.1 Abbildung

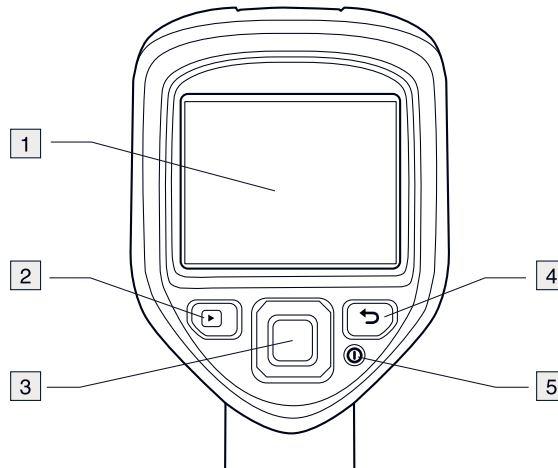

7.2.2 Erläuterung

1. Kamerabildschirm.

2. Archivtaste .

Funktion:

- Drücken Sie die Taste, um das Bildarchiv zu öffnen.

3. Navigationstaste

Funktion:

- Drücken Sie rechts/links bzw. nach oben/unten, um in Menüs, Untermenüs und Dialogfeldern zu navigieren.
- Drücken Sie zur Bestätigung in der Mitte.



4. Abbrechen-Taste .

Funktion:

- Drücken Sie die Taste, um die Auswahl abubrechen.
- Drücken Sie die Taste, um wieder in das Menüsystem zu gelangen.

5. Ein/Aus-Taste .

Funktion:

- Drücken Sie die -Taste, um die Kamera einzuschalten.
- Halten Sie die -Taste kürzer als 5 Sekunden gedrückt, um die Kamera in den Standby-Modus zu versetzen. Die Kamera schaltet sich automatisch nach 48 Stunden aus.
- Halten Sie die -Taste länger als 10 Sekunden gedrückt, um die Kamera auszuschalten.

7.3 Stecker

7.3.1 Abbildung

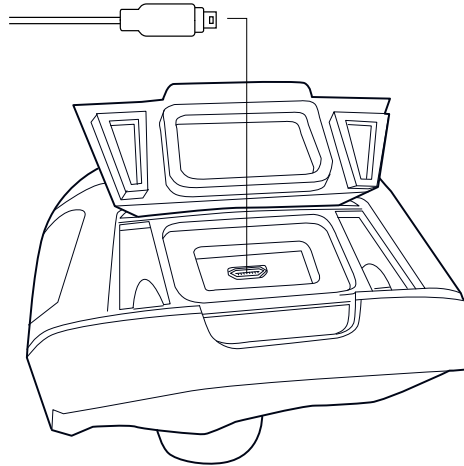

7.3.2 Erläuterung

Mit diesem USB Mini-B-Stecker können Sie:

- den Akku über das FLIR Netzteil laden.
- den Akku über ein mit dem Computer verbundenes USB-Kabel laden.

Hinweis Das Laden der Kamera über ein mit einem Computer verbundenes USB-Kabel dauert *erheblich* länger als über das FLIR Netzteil oder das externe FLIR Ladegerät.

- Bilder von der Kamera auf einen Computer verschieben, um sie in FLIR Tools zu analysieren.

Hinweis Installieren Sie FLIR Tools auf Ihrem Computer, bevor Sie die Bilder verschieben.

7.4 Bildschirmelemente

7.4.1 Abbildung

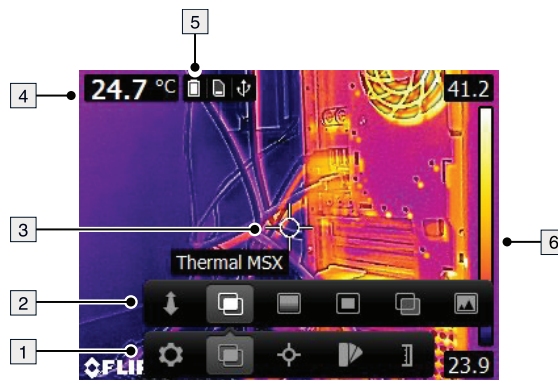

7.4.2 Erläuterung

1. Hauptmenüleiste.
2. Untermenüleiste.
3. Messpunkt.
4. Ergebnistabelle.
5. Statussymbole.

6. Temperaturskala.

8.1 Laden des Akkus



WARNUNG

Stellen Sie sicher, dass sich die Steckdose in der Nähe des Geräts befindet und leicht zugänglich ist.

8.1.1 Laden des Akkus über das FLIR Netzteil

Gehen Sie folgendermaßen vor:

1. Verbinden Sie das Netzteil mit einer Steckdose.
2. Verbinden Sie das Kabel des Netzteils mit dem USB-Anschluss der Kamera.



HINWEIS

Die Ladezeit für einen vollständig entleerten Akku beträgt 2 Stunden.

8.1.2 Laden der Batterie über das externe FLIR Ladegerät.

Gehen Sie folgendermaßen vor:

1. Verbinden Sie das externe Ladegerät mit einer Steckdose.
2. Entnehmen Sie den Akku aus der Kamera.

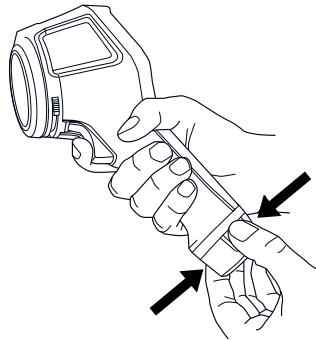

3. Setzen Sie den Akku in das externe Ladegerät ein.



HINWEIS

- Die Ladezeit für einen vollständig entleerten Akku beträgt 2 Stunden.
- Der Akku wird aufgeladen, wenn die blaue LED-Anzeige blinkt.
- Der Akku ist voll aufgeladen, wenn die blaue LED-Anzeige kontinuierlich leuchtet.

8.1.3 Laden des Akkus über ein USB-Kabel

Gehen Sie folgendermaßen vor:

1. Schließen Sie die Kamera über ein USB-Kabel an einen Computer an.





HINWEIS

- Zum Laden der Kamera muss der Computer eingeschaltet sein.
- Das Laden der Kamera über ein mit einem Computer verbundenes USB-Kabel dauert *erheblich* länger als über das FLIR Netzteil oder das externe FLIR Ladegerät.

8.2 Die Kamera ein- und ausschalten

- Drücken Sie die -Taste, um die Kamera einzuschalten.

- Halten Sie die -Taste kürzer als 5 Sekunden gedrückt, um die Kamera in den Standby-Modus zu versetzen. Die Kamera schaltet sich automatisch nach 48 Stunden aus.
- Halten Sie die -Taste länger als 10 Sekunden gedrückt, um die Kamera auszuschalten.

8.3 Speichern von Bildern

8.3.1 Allgemein

Sie können mehrere Bilder im internen Kameraspeicher speichern.

8.3.2 Speicherkapazität

Im internen Kameraspeicher können ungefähr 500 Bilder gespeichert werden.

8.3.3 Benennungskonventionen

Bilder werden standardmäßig mit *FLIRxxxx.jpg* benannt, wobei mit *xxxx* automatische durchnummeriert wird.

8.3.4 Vorgehensweise

Gehen Sie folgendermaßen vor:

1. Um ein Bild zu speichern, drücken Sie die Trigger-Taste.

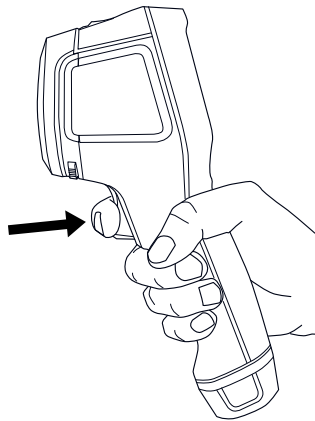



8.4 Erneutes Aufrufen von Bildern

8.4.1 Allgemein

Wenn Sie ein Bild speichern, wird es im internen Kameraspeicher gespeichert. Um das Bild erneut anzuzeigen, können Sie es aus dem internen Kameraspeicher abrufen.

8.4.2 Vorgehensweise

Gehen Sie folgendermaßen vor:

1. Drücken Sie die Archivtaste .
2. Um das gewünschte Bild auszuwählen, drücken Sie die Navigationstaste nach rechts/links oder nach oben/unten.
3. Drücken Sie in der Mitte der Navigationstaste, um das ausgewählte Bild anzuzeigen.
4. Drücken Sie mehrfach auf die Abbrechen-Taste , oder drücken Sie auf die Archivtaste , um in den Live-Modus zurückzukehren.



8.5 Löschen von Bildern

8.5.1 Allgemein

Sie können ein oder mehrere Bilder aus dem internen Kameraspeicher löschen.

8.5.2 Vorgehensweise

Gehen Sie folgendermaßen vor:

1. Drücken Sie die Archivtaste .
2. Um das gewünschte Bild auszuwählen, drücken Sie die Navigationstaste nach rechts/links oder nach oben/unten.
3. Drücken Sie in der Mitte der Navigationstaste, um das ausgewählte Bild anzuzeigen.
4. Drücken Sie in der Mitte der Navigationstaste. Daraufhin wird eine Symbolleiste angezeigt.
5. Wählen Sie in der Symbolleiste *Löschen*  aus.

8.6 Löschen aller Bilder

8.6.1 Allgemein

Sie können alle Bilder aus dem internen Kameraspeicher löschen.

8.6.2 Vorgehensweise

Gehen Sie folgendermaßen vor:

1. Drücken Sie in der Mitte der Navigationstaste. Daraufhin wird eine Symbolleiste angezeigt.
2. Wählen Sie in der Symbolleiste *Optionen*  aus. Daraufhin wird ein Dialogfeld angezeigt.
3. Wählen Sie im Dialogfeld *Geräteeinstellungen* aus. Daraufhin wird ein Dialogfeld angezeigt.
4. Wählen Sie im Dialogfeld *Zurücksetzen* aus. Daraufhin wird ein Dialogfeld angezeigt.
5. Wählen Sie im Dialogfeld *Alle Bilder löschen* aus.



8.7 Messen der Temperatur mit Hilfe eines Messpunktes

8.7.1 Allgemein

Sie können einen Temperaturwert mithilfe eines Messpunktes ermitteln. Dieser zeigt die Temperatur an der Position des Messpunktes auf dem Bildschirm an.

8.7.2 Vorgehensweise

Gehen Sie folgendermaßen vor:

1. Drücken Sie in der Mitte der Navigationstaste. Daraufhin wird eine Symbolleiste angezeigt.
2. Wählen Sie in der Symbolleiste *Messung*  aus. Daraufhin wird eine Symbolleiste angezeigt.
3. Wählen Sie in der Symbolleiste *Zentraler Messpunkt*  aus.
Die Temperatur an der Position des Messpunktes wird nun in der oberen linken Ecke des Bildschirms angezeigt.

8.8 Messen der höchsten Temperatur in einem Bereich

8.8.1 Allgemein

Sie können die höchste Temperatur in einem Bereich messen. Daraufhin wird ein beweglicher Messpunkt angezeigt, der die höchste Temperatur anzeigt.

8.8.2 Vorgehensweise

Gehen Sie folgendermaßen vor:

1. Drücken Sie in der Mitte der Navigationstaste. Daraufhin wird eine Symbolleiste angezeigt.
2. Wählen Sie in der Symbolleiste *Messung*  aus. Daraufhin wird eine Symbolleiste angezeigt.
3. Wählen Sie in der Symbolleiste *Hot spot*  aus.



8.9 Messen der niedrigsten Temperatur in einem Bereich

8.9.1 Allgemein

Sie können die niedrigste Temperatur in einem Bereich messen. Daraufhin wird ein beweglicher Messpunkt angezeigt, der die niedrigste Temperatur anzeigt.

8.9.2 Vorgehensweise



Gehen Sie folgendermaßen vor:

1. Drücken Sie in der Mitte der Navigationstaste. Daraufhin wird eine Symbolleiste angezeigt.
2. Wählen Sie in der Symbolleiste *Messung*  aus. Daraufhin wird eine Symbolleiste angezeigt.
3. Wählen Sie in der Symbolleiste *Cold spot*  aus.

8.10 Verbergen von Messwerkzeugen

8.10.1 Vorgehensweise

Gehen Sie folgendermaßen vor:

1. Drücken Sie in der Mitte der Navigationstaste. Daraufhin wird eine Symbolleiste angezeigt.
2. Wählen Sie in der Symbolleiste *Messung*  aus. Daraufhin wird eine Symbolleiste angezeigt.
3. Wählen Sie in der Symbolleiste *Keine Messungen*  aus.

8.11 Ändern der Farbpalette

8.11.1 Allgemein

Sie können die Farbpalette ändern, mit der die Kamera die verschiedenen Temperaturen anzeigt. Eine andere Palette kann die Analyse eines Bildes erleichtern.

8.11.2 Vorgehensweise

Gehen Sie folgendermaßen vor:

1. Drücken Sie in der Mitte der Navigationstaste. Daraufhin wird eine Symbolleiste angezeigt.
2. Wählen Sie in der Symbolleiste *Farbe*  aus. Daraufhin wird eine Symbolleiste angezeigt.
3. Wählen Sie aus der Symbolleiste eine neue Farbpalette aus.



8.12 Arbeiten mit Farbalarmen

8.12.1 Allgemein

Mithilfe von Farbalarmen (Isothermen) können Auffälligkeiten in einem Infrarotbild leicht erkannt werden. Die Isotherme wendet eine Kontrastfarbe auf alle Pixel mit einer Temperatur oberhalb oder unterhalb der festgelegten Temperaturwerte an.



8.12.2 Bildbeispiele

In dieser Tabelle werden die unterschiedlichen Farbalarme (Isotherme) erklärt.

Farbalarm	Bild
Alarm Unterhalb	
Alarm Oberhalb	

8.12.3 Vorgehensweise

Gehen Sie folgendermaßen vor:

1. Drücken Sie in der Mitte der Navigationstaste. Daraufhin wird eine Symbolleiste angezeigt.
2. Wählen Sie in der Symbolleiste *Farbe*  aus. Daraufhin wird eine Symbolleiste angezeigt.
3. Wählen Sie auf der Symbolleiste die Art des Alarms aus:
 - *Unterhalb Alarm* 
 - *Oberhalb Alarm* 

4. Drücken Sie auf die Mitte des Navigationstastenfelds. Die Grenztemperatur wird unten im Bildschirm angezeigt.
5. Um den Temperaturgrenzwert zu ändern, drücken Sie das Navigationstastenfeld nach oben/unten.

8.13 Ändern des Bildmodus

8.13.1 Allgemein

Die Kamera kann in fünf verschiedenen Bildmodi betrieben werden:

- *MSX* (Multi Spectral Dynamic Imaging): Die Kamera zeigt Infrarotbilder an, bei denen die Objektkanten verstärkt werden.

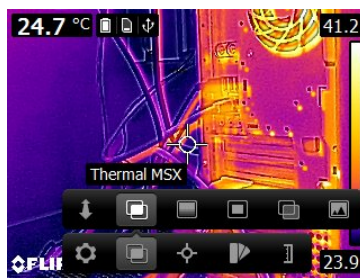

- *Infrarot*: Die Kamera zeigt ein vollständiges Wärmebild an.



- *Picture In Picture*: Die Kamera zeigt ein digitales Kamerabild mit einem überlagerten Infrarotbildrahmen an.

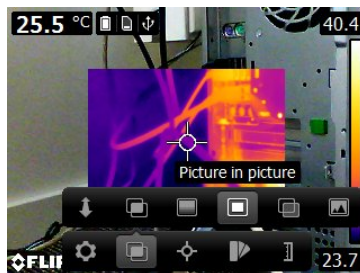

- *Thermische Überblendung*: Die Kamera zeigt ein ineinander überblendetes Bild an, das aus einer Mischung von Infrarotpixeln und Digitalfotopixeln besteht. Das Mischniveau kann angepasst werden.

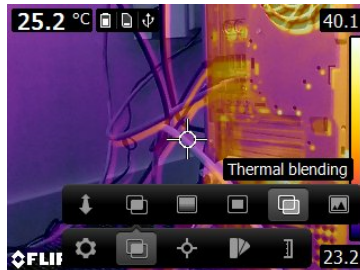



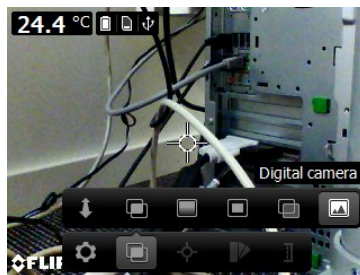



- *Digitalkamera*: Die Kamera zeigt ein digitales Tageslichtbild an.



Um ein gutes Fusionsbild (Modi *MSX*, *Picture-in-picture*, *Thermische Überblendung*) anzuzeigen, muss die Kamera Einstellungen zum Kompensieren kleiner Positionsunterschiede zwischen dem Objektiv der Digitalkamera und dem Infrarotobjektiv vornehmen. Zur genauen Bildeinstellung benötigt die Kamera den Ausrichtungsabstand (d. h. den Abstand zum Objekt).

8.13.2 Vorgehensweise

Gehen Sie folgendermaßen vor:

1. Drücken Sie in der Mitte der Navigationstaste. Daraufhin wird eine Symbolleiste angezeigt.
2. Wählen Sie in der Symbolleiste *Bildmodus*  aus. Daraufhin wird eine Symbolleiste angezeigt.
3. Wählen Sie in der Symbolleiste einen der folgenden Modi aus:
 - *MSX* .
 - *Infrarot* .
 - *Picture-in-picture* .
 - *Thermische Überblendung* . Daraufhin wird ein Dialogfeld angezeigt, in dem Sie das Mischniveau auswählen können.
 - *Digitalkamera* .
4. Wenn Sie den Modus *MSX*, *Picture-in-picture* oder *Thermische Überblendung* ausgewählt haben, legen Sie auch den Abstand zum Objekt fest, indem Sie wie folgt vorgehen:
 - Wählen Sie in der Symbolleiste *Image mode* die Option *Ausrichtungsabstand*  aus. Daraufhin wird ein Dialogfeld angezeigt.
 - Wählen Sie im Dialogfeld den Abstand zum Objekt aus:

8.14 Ändern der Einstellung der Temperaturskala

8.14.1 Allgemein

Abhängig vom Kameramodell bietet die Kamera in verschiedenen Modi für die Temperaturskala:

- Modus *Automatisch*: Kontrast und Helligkeit der Kamera werden kontinuierlich automatisch angepasst.
- *Manueller* Modus: In diesem Modus ist die manuelle Einstellung der Temperaturspanne und des Temperaturniveaus möglich.

8.14.2 Hinweise zur Verwendung des *manuellen* Modus

8.14.2.1 Beispiel 1

Sie sehen hier zwei Infrarotbilder eines Gebäudes. Im linken Bild, das automatisch angepasst wurde, wird die Analyse durch die große Temperaturspanne zwischen dem klaren Himmel und dem beheizten Gebäude erschwert. Sie können eine detailliertere Gebäudeanalyse durchführen, wenn Sie für die Temperaturskala Werte wählen, die in etwa den Temperaturen des Gebäudes entsprechen.

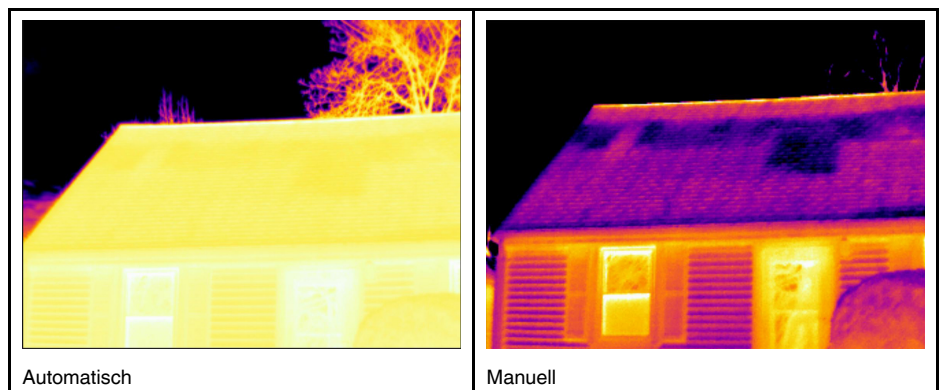

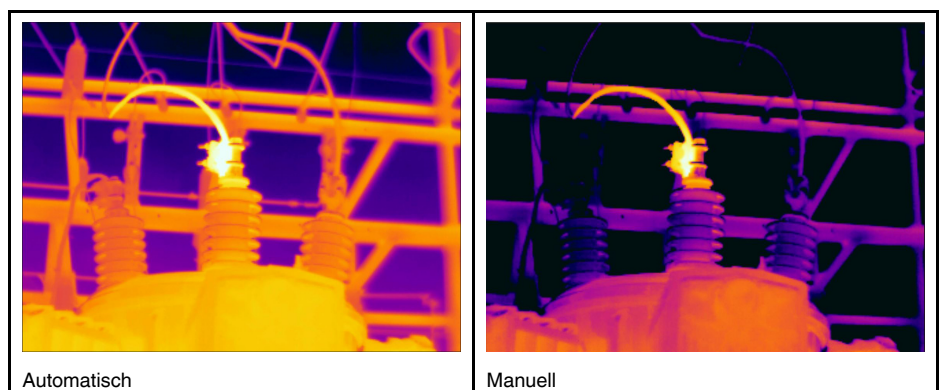

8.14.2.2 Beispiel 2

Sie sehen hier zwei Infrarotbilder eines Trennschalters einer Starkstromleitung. Um die Analyse der Temperaturvariationen im Trennschalter zu erleichtern, wurde die Temperaturskala im rechten Bild in Werte geändert, die in etwa der Temperatur des Trennschalters entsprechen.



8.14.3 Vorgehensweise

Gehen Sie folgendermaßen vor:

1. Drücken Sie in der Mitte der Navigationstaste. Daraufhin wird eine Symbolleiste angezeigt.
2. Wählen Sie in der Symbolleiste *Temperature scale*  aus. Daraufhin wird eine Symbolleiste angezeigt.
3. Wählen Sie in der Symbolleiste einen der folgenden Modi aus:
 - *Automatisch* .
 - *Manuell* .
4. Gehen Sie wie folgt vor, um die Temperaturspanne und das Temperaturniveau im Modus *Manuell* zu ändern:
 - Drücken Sie das Navigationstastenfeld nach links oder rechts, um die maximale und/oder minimale Temperatur auszuwählen (hervorzuheben).
 - Drücken Sie das Navigationstastenfeld nach oben/unten, um den Wert der hervorgehobenen Temperatur zu ändern.

8.15 Festlegen des Emissionsgrads durch Auswahl einer Oberflächeneigenschaft

8.15.1 Allgemein

Um Temperaturen exakt messen zu können, muss die Kamera die Art der zu untersuchenden Oberfläche kennen. Sie können folgende Oberflächeneigenschaften auswählen:

- *Matt*.
- *Seidenmatt*.
- *Seidenglänzend*.

Weitere Informationen zum Emissionsgrad finden Sie im Abschnitt 16 *Thermografische Messtechniken*, Seite 72.

8.15.2 Vorgehensweise

Gehen Sie folgendermaßen vor:

1. Drücken Sie in der Mitte der Navigationstaste. Daraufhin wird eine Symbolleiste angezeigt.
2. Wählen Sie in der Symbolleiste *Optionen*  aus. Daraufhin wird ein Dialogfeld angezeigt.
3. Wählen Sie im Dialogfeld *Messparameter* aus. Daraufhin wird ein Dialogfeld angezeigt.
4. Wählen Sie im Dialogfeld *Emissionsgrad* aus. Daraufhin wird ein Dialogfeld angezeigt.
5. Wählen Sie im Dialogfeld eine der folgenden Optionen aus:
 - *Matt*.
 - *Seidenmatt*.
 - *Seidenglänzend*.

8.16 Festlegen des Emissionsgrads durch Auswahl eines benutzerdefinierten Materials

8.16.1 Allgemein

Sie können ein benutzerdefiniertes Material aus einer Materialliste auswählen, anstatt für eine Oberflächeneigenschaft matt, seidenmatt oder halbgelänzend anzugeben.

Weitere Informationen zum Emissionsgrad finden Sie im Abschnitt 16 *Thermografische Messtechniken*, Seite 72.

8.16.2 Vorgehensweise

Gehen Sie folgendermaßen vor:

1. Drücken Sie in der Mitte der Navigationstaste. Daraufhin wird eine Symbolleiste angezeigt.
2. Wählen Sie in der Symbolleiste *Optionen*  aus. Daraufhin wird ein Dialogfeld angezeigt.
3. Wählen Sie im Dialogfeld *Messparameter* aus. Daraufhin wird ein Dialogfeld angezeigt.
4. Wählen Sie im Dialogfeld *Emissionsgrad* aus. Daraufhin wird ein Dialogfeld angezeigt.
5. Wählen Sie im Dialogfeld *Benutzerdefiniertes Material* aus. Daraufhin wird eine Liste von Materialien mit bekanntem Emissionsgrad angezeigt.
6. Wählen Sie in der Liste das Material aus.

8.17 Ändern des Emissionsgrads durch Auswahl eines benutzerdefinierten Werts

8.17.1 Allgemein

Um sehr genaue Messergebnisse zu erzielen, müssen Sie möglicherweise den Emissionsgrad festlegen anstatt eine Oberflächeneigenschaft oder ein benutzerdefiniertes Material auszuwählen. Sie müssen auch verstehen, wie Emissivität und Reflektivität Messungen beeinflussen, und nicht nur einfach eine Oberflächeneigenschaft auswählen.

Der Emissionsgrad gibt an, wie viel Strahlung von einem Objekt gegenüber der von ihm reflektierten Strahlung emittiert wird. Ein niedriger Wert gibt an, dass ein großer Teil reflektiert wird, und ein hoher Wert gibt an, dass ein geringer Teil reflektiert wird.

Polierter Edelstahl hat beispielsweise einen Emissionsgrad von 0,14, und ein strukturierter PVC-Fußboden hat in der Regel einen Emissionsgrad von 0,93.

Weitere Informationen zum Emissionsgrad finden Sie im Abschnitt 16 *Thermografische Messtechniken*, Seite 72.

8.17.2 Vorgehensweise

Gehen Sie folgendermaßen vor:

1. Drücken Sie in der Mitte der Navigationstaste. Daraufhin wird eine Symbolleiste angezeigt.
2. Wählen Sie in der Symbolleiste *Optionen*  aus. Daraufhin wird ein Dialogfeld angezeigt.
3. Wählen Sie im Dialogfeld *Messparameter* aus. Daraufhin wird ein Dialogfeld angezeigt.
4. Wählen Sie im Dialogfeld *Emissionsgrad* aus. Daraufhin wird ein Dialogfeld angezeigt.
5. Wählen Sie im Dialogfeld die Option *Benutzerdefinierter Wert* aus. Daraufhin wird ein Dialogfeld angezeigt, in dem Sie einen benutzerdefinierten Wert festlegen können.

8.18 Ändern der reflektierten scheinbaren Temperatur

8.18.1 Allgemein

Dieser Parameter dient als Ausgleich für die Strahlung, die vom Objekt reflektiert wird. Wenn der Emissionsgrad niedrig ist und sich die Objekttemperatur deutlich von der

reflektierten Temperatur unterscheidet, muss die reflektierte scheinbare Temperatur unbedingt korrekt eingestellt und kompensiert werden.

Weitere Informationen zu reflektierten scheinbaren Temperaturen finden Sie unter 16 *Thermografische Messtechniken*, Seite 72.

8.18.2 Vorgehensweise

Gehen Sie folgendermaßen vor:

1. Drücken Sie in der Mitte der Navigationstaste. Daraufhin wird eine Symbolleiste angezeigt.
2. Wählen Sie in der Symbolleiste *Optionen*  aus. Daraufhin wird ein Dialogfeld angezeigt.
3. Wählen Sie im Dialogfeld *Messparameter* aus. Daraufhin wird ein Dialogfeld angezeigt.
4. Wählen Sie im Dialogfeld die Option *Reflektierte Temperatur* aus. Daraufhin wird ein Dialogfeld angezeigt, in dem Sie einen Wert festlegen können.

8.19 Ändern des Abstands zwischen Objekt und Kamera

8.19.1 Allgemein

Um Temperaturen genau messen zu können, benötigt die Kamera den Abstand zwischen der Kamera und dem Objekt.

8.19.2 Vorgehensweise

Gehen Sie folgendermaßen vor:

1. Drücken Sie in der Mitte der Navigationstaste. Daraufhin wird eine Symbolleiste angezeigt.
2. Wählen Sie in der Symbolleiste *Optionen*  aus. Daraufhin wird ein Dialogfeld angezeigt.
3. Wählen Sie im Dialogfeld *Messparameter* aus. Daraufhin wird ein Dialogfeld angezeigt.
4. Wählen Sie im Dialogfeld die Option *Entfernung* aus. Daraufhin wird ein Dialogfeld angezeigt, in dem Sie eine Entfernung auswählen können.

8.20 Inhomogenitätskorrektur (NUC) durchführen

8.20.1 Was ist eine Inhomogenitätskorrektur?

Eine Inhomogenitätskorrektur ist *eine Bildkorrektur, die von der Kamerasoftware durchgeführt wird, um unterschiedliche Empfindlichkeiten der Detektorelemente und andere optische und geometrische Störungen zu kompensieren*.¹

8.20.2 Wann sollte eine Inhomogenitätskorrektur durchgeführt werden?

Die Inhomogenitätskorrektur sollte immer dann durchgeführt werden, wenn bei der Bildausgabe Signalrauschen auftritt. Signalrauschen kann auftreten, wenn sich die Umgebungstemperatur ändert (beispielsweise beim Wechsel von Tages- zu Nachtbetrieb und umgekehrt).

1. Definition aus der bevorstehenden internationalen Umsetzung von DIN 54190-3 (Nicht-invasive Tests – Thermografietests – Tests 3: Begriffe und Definitionen).

8.20.3 Vorgehensweise

Um eine Inhomogenitätskorrektur durchzuführen, halten Sie die Bildarchiv-Taste  länger als 2 Sekunden gedrückt.

8.21 Konfigurieren von WLAN

Abhängig von der Kamerakonfiguration können Sie die Kamera mit einem WLAN verbinden oder mit der Kamera einen WLAN-Zugriff auf ein anderes Gerät herstellen.

Eine Verbindung der Kamera kann auf zwei verschiedene Arten erfolgen:

- *Häufig genutzte Verbindungsart:* Durch Einrichten einer Peer-to-Peer-Verbindung (auch *Ad-hoc-* oder *P2P-*Verbindung genannt). Dieses Verfahren wird hauptsächlich bei einer Verbindung zu anderen Geräten wie einem iPhone oder einem iPad verwendet.
- *Weniger häufig genutzte Verbindungsart:* Verbindung der Kamera über WLAN.

8.21.1 Einrichten einer Peer-to-Peer-Verbindung (häufig genutzte Verbindungsart)

Gehen Sie folgendermaßen vor:

1. Drücken Sie in der Mitte der Navigationstaste. Daraufhin wird eine Symbolleiste angezeigt.
2. Wählen Sie in der Symbolleiste *Optionen*  aus. Daraufhin wird ein Dialogfeld angezeigt.
3. Wählen Sie *Geräteeinstellungen*, und drücken Sie auf die Mitte des Navigationstastenfelds.
4. Wählen Sie *WLAN*, und drücken Sie auf die Mitte des Navigationstastenfelds.
5. Wählen Sie *Freigeben*, und drücken Sie auf die Mitte des Navigationstastenfelds.
6. (Optionaler Schritt.) Um die Parameter anzuzeigen und zu ändern, wählen Sie *Einstellungen*, und drücken Sie das auf die Mitte des Navigationstastenfelds.
 - Um den Kanal zu ändern (d. h. den Kanal, auf dem die Kamera überträgt), wählen Sie *Kanal*, und drücken auf die Mitte des Navigationstastenfelds.
 - Um WEP (Verschlüsselungsalgorithmus) zu aktivieren, wählen Sie *WEP*, und drücken Sie auf die Mitte des Navigationstastenfelds. Dadurch wird das Kontrollkästchen *WEP* aktiviert.
 - Um das WEP-Kennwort zu ändern, wählen Sie *Kennwort*, und drücken Sie auf die Mitte des Navigationstastenfelds.

Hinweis Diese Parameter werden für das Netzwerk der Kamera festgelegt. Sie werden von dem externen Geräte verwendet, um das Gerät mit dem Netzwerk zu verbinden.

8.21.2 Verbinden der Kamera mit einem WLAN (weniger häufig genutzte Verbindungsart)

Gehen Sie folgendermaßen vor:

1. Drücken Sie in der Mitte der Navigationstaste. Daraufhin wird eine Symbolleiste angezeigt.
2. Wählen Sie in der Symbolleiste *Optionen*  aus. Daraufhin wird ein Dialogfeld angezeigt.
3. Wählen Sie *Geräteeinstellungen*, und drücken Sie auf die Mitte des Navigationstastenfelds.
4. Wählen Sie *WLAN*, und drücken Sie auf die Mitte des Navigationstastenfelds.
5. Wählen Sie *Mit Netzwerk verbinden*, und drücken Sie auf die Mitte des Navigationstastenfelds.
6. Um eine Liste der verfügbaren Netzwerke anzuzeigen, wählen Sie *Netzwerke*, und drücken Sie auf die Mitte des Navigationstastenfelds.

7. Wählen Sie eines der verfügbaren Netzwerk aus.

Kennwortgeschützte Netzwerke sind mit einem Schlosssymbol gekennzeichnet. Für diese ist ein Kennwort erforderlich.

Hinweis Manche Netzwerke bleiben absichtlich verborgen. Um eine Verbindung mit solch einem Netzwerk herzustellen, wählen Sie *Netzwerk hinzufügen...*, und legen Sie alle Parameter für das Netzwerk manuell fest.

8.22 Ändern der Einstellungen

8.22.1 Allgemein

Sie können eine Reihe von Einstellungen für die Kamera ändern.

Das Menü *Einstellungen* umfasst die folgenden Optionen:

- *Messparameter.*
- *Speichereinstellungen.*
- *Geräteeinstellungen.*

8.22.1.1 Messparameter

- *Emissionsgrad.*
- *Reflektierte Temperatur.*
- *Entfernung.*

8.22.1.2 Speichereinstellungen

- *Speichern eines separaten Digitalbilds:* Wird dieser Menübefehl ausgewählt, wird das digitale Foto im gesamten Sichtfeld von der Kamera als separates JPEG-Bild gespeichert.

8.22.1.3 Geräteeinstellungen

- *Sprache, Uhrzeit und Einheiten:*
 - *Sprache.*
 - *Temperatureinheit.*
 - *Entfernungseinheit.*
 - *Datum & Uhrzeit.*
 - *Datums- & Zeitformat.*
- *WLAN*
 - *Aus*
 - *Freigeben*
 - *Mit Netzwerk verbinden*
 - *Netzwerke*
- *Zurücksetzen:*
 - *In den standardmäß. Kameramodus zurücks.*
 - *Geräteeinst. auf werkss. Voreinst. zurücksetzen.*
 - *Alle Bilder löschen.*
- *Autom. Abschaltung.*
- *Display-Helligkeit.*
- *Demomodus:* Über diesen Menübefehl wird ein Kameramodus aufgerufen, in dem ohne Benutzereingriff verschiedene Bilder angezeigt werden. Dieser Kameramodus ist für Demonstrationszwecke gedacht, z. B. wenn die Kamera in einem Geschäft ausgestellt wird.
 - *Aus.*
 - *Elektrische Anwendungen.*
 - *Gebäudeanwendungen.*

- *Camera information*: Über diesen Menübefehl werden verschiedene Informationen zur Kamera angezeigt, bspw. Modell, Seriennummer und Softwareversion.

8.22.2 Vorgehensweise

Gehen Sie folgendermaßen vor:

1. Drücken Sie in der Mitte der Navigationstaste. Daraufhin wird eine Symbolleiste angezeigt.
2. Wählen Sie in der Symbolleiste *Optionen*  aus. Daraufhin wird ein Dialogfeld angezeigt.
3. Wählen Sie im Dialogfeld die Einstellung aus, die Sie ändern möchten, und zeigen Sie über die Navigationstaste zusätzliche Dialogfelder an.

8.23 Aktualisieren der Kamera

8.23.1 Allgemein

Um die Vorteile unserer neuesten Kamera-Firmware nutzen zu können, ist es wichtig, dass sich Ihre Kamera auf dem aktuellen Stand befindet. Sie aktualisieren Ihre Kamera über FLIR Tools.

8.23.2 Vorgehensweise

Gehen Sie folgendermaßen vor:

1. Starten Sie FLIR Tools.
2. Starten Sie die Kamera.
3. Schließen Sie die Kamera über das USB-Kabel an den Computer an.
4. Klicken Sie im Menü *Hilfe* in FLIR Tools auf *Auf Aktualisierungen überprüfen*.
5. Befolgen Sie die Anweisungen auf dem Bildschirm.

Inhaltsverzeichnis

9.1	Online-Bildfeldrechner (Field-of-View, FOV).....	31
9.2	Hinweis zu technischen Daten	31
9.3	Hinweis zu maßgeblichen Versionen.....	31
9.4	FLIR E4	32
9.5	FLIR E4 (incl. Wi-Fi)	35
9.6	FLIR E5	38
9.7	FLIR E5 (incl. Wi-Fi)	41
9.8	FLIR E6	44
9.9	FLIR E6 (incl. Wi-Fi)	47
9.10	FLIR E8	50
9.11	FLIR E8 (incl. Wi-Fi)	53

9.1 Online-Bildfeldrechner (Field-of-View, FOV)

Gehen Sie zu unserer Website <http://support.flir.com>, und klicken Sie auf das Foto der Kameraserie, um Bildfeldtabellen für alle Objektiv-Kamera-Kombinationen anzuzeigen.

9.2 Hinweis zu technischen Daten

FLIR Systems behält sich das Recht vor, Spezifikationen ohne Vorankündigung zu ändern. Aktuelle Änderungen finden Sie unter <http://support.flir.com>.

9.3 Hinweis zu maßgeblichen Versionen

Die englische Ausgabe ist die maßgebliche Version dieser Veröffentlichung. Bei Abweichungen aufgrund von Übersetzungsfehlern gilt der englische Text.

Alle nachträglichen Änderungen werden zuerst in die englische Ausgabe eingearbeitet.

9.4 FLIR E4

P/N: 63901-0101

Rev.: 41166

Allgemeine Beschreibung	
<p>Bei den Kameras der Serie „FLIR Ex“ handelt es sich um Infrarot-Sucherkameras, die Ihnen Zugang zur Infrarotwelt bietet. Eine Kamera der Serie FLIR Ex ist ein preiswerter Ersatz für ein Infrarotthermometer und bietet Wärmebilder mit Temperaturinformationen in jedem Pixel. Durch die neuen MSX- und Tageslichtformate sind die Kameras besonders einfach zu bedienen.</p> <p>Die Kameras der Serie FLIR Ex sind benutzerfreundlich, kompakt, robust und eignen sich für den Einsatz in anspruchsvollen Umgebungen. Dank ihres großen Bildfelds eignen sie sich hervorragend für Gebäudeuntersuchungen.</p>	
Vorzüge:	
<ul style="list-style-type: none"> • Einfach zu bedienen: Die Kameras der Serie FLIR Ex sind vollautomatisch, verfügen über ein Fixfokus-Objektiv und sind mit einer intuitiv zu bedienenden Benutzeroberfläche ausgestattet, sodass Messungen im thermischen, Tageslicht- oder MSX-Modus ganz einfach durchgeführt werden können. • Kompakt und robust: Dank ihres geringen Gewichts von 0,575 kg und der Zubehör-Gürteltasche lassen sich die Kameras der Serie FLIR Ex jederzeit überallhin mitnehmen. Durch ihr robustes Design überstehen sie auch Stürze aus bis zu 2 m Höhe, wodurch sie auch in anspruchsvollen Umgebungen zuverlässig sind. • Besonders preisgünstig: Die Kameras der Serie FLIR Ex sind die preiswertesten Infrarotkameras auf dem Markt. 	
Bildaufzeichnung und optische Daten	
IR-Auflösung	80 × 60 Pixel
Wärmeempfindlichkeit/NETD	< 0,15 °C (0,27 °F) / < 150 mK
Bildfeld (FOV, Field of View)	45° × 34°
Minimaler Fokusabstand	0,5 m (1,6 ft)
Geometrische Auflösung (IFOV)	10,3 mrad
Blendenzahl	1,5
Bildfrequenz	9 Hz
Fokus	Fixfokus
Detektordaten	
Detektortyp	Focal-Plane-Array (FPA), ungekühlter Mikrobolometer
Spektralbereich	7,5–13 µm
Bilddarstellung	
Display	3,0-Zoll-Farb-LCD mit 320 × 240 Pixeln
Bildanpassung	Bild automatisch anpassen/sperrern
Bildarstellungsmodi	
Bildmodi	Thermisch MSX, thermisch, thermische Überblendung, Digitalkamera.
Multi Spectral Dynamic Imaging (MSX)	IR-Bild mit verbesserter Detailanzeige
Messung	
Temperaturbereich für Messobjekt	–20°C bis +250°C (–4°F bis +482°F)
Genauigkeit	±2 °C (±3,6 °F) oder ±2 % des Messwerts, bei Umgebungstemperatur zwischen 10 °C und 35 °C (zwischen +50 °F und 95 °F) und Objekttemperatur über +0 °C (+32 °F)

Messanalyse	
Messpunkt	Zentraler Messpunkt
Einstellbarer Emissionsgrad	Zwischen 0,1 und 1,0 einstellbar
Emissionsgradtabelle	Emissionsgradtabelle für vordefinierte Materialien
Korrektur der reflektierten scheinbaren Temperatur	Automatisch, basierend auf Eingabe für reflektierte Temperatur
Einrichtung	
Farbpaletten	Schwarzweiß, Eisen und Regenbogen
Einrichtungsbefehle	Lokale Anpassung von Einheiten, Sprache, Datums- und Uhrzeitformaten
Bildspeicherung	
Dateiformate	Standard-JPEG, 14-Bit-Messdaten enthalten
Digitalkamera	
Digitalkamera, Auflösung	640 × 480
Digitalkamera, Bildfeld	55° × 43°
Schnittstellen für Datenübertragung	
Schnittstellen	USB Micro: Datenübertragung zu und von PC und Mac
Stromversorgung	
Akkutyp	Lithium-Ionen-Akku
Akkuspannung	3,6 V
Akkubetriebsdauer	Ca. 4 Stunden bei +25 °C (+77 °F) Umgebungstemperatur und typischer Verwendung
Ladesystem	Der Akku wird in der Kamera oder in einem speziellen Ladegerät geladen.
Ladedauer	2,5 Stunden für 90%ige Aufladung in der Kamera. 2 Stunden im Ladegerät.
Energiesparoptionen	Automatisches Abschalten
Wechselstrombetrieb	AC-Adapter, 90 – 260 V AC Eingangsspannung, 5 V DC Ausgangsspannung an Kamera
Umgebungsbedingungen	
Betriebstemperaturbereich	-15°C bis +50°C (+5°F bis +122°F)
Lagertemperaturbereich	-40°C bis +70°C (-40°F bis +158°F)
Luftfeuchtigkeit (Betrieb und Lagerung)	IEC 60068-2-30/24 h 95 % relative Luftfeuchtigkeit
EMV	<ul style="list-style-type: none"> • WEEE 2012/19/EG • RoHS 2011/65/EG • C-Tick • EN 61000-6-3 • EN 61000-6-2 • FCC 47 CFR Part 15 Class B
Gehäuseschutzart	IP 54 (IEC 60529)
Stoßfestigkeit	25 g, (IEC 60068-2-27)
Vibrationsfestigkeit	2 g, (IEC 60068-2-6)
Sturzfestigkeit	2 m (6,6 ft)

Physische Daten	
Kameragewicht einschließlich Akku	0,575 kg (1,27 lb)
Kameraabmessungen (L x B x H)	244 x 95 x 140 mm (9,6 x 3,7 x 5,5 Zoll)
Farbe	Schwarzweiß
Zertifizierungen	
Zertifizierung	UL, CSA, CE, PSE und CCC
Versandinformationen	
Verpackungstyp	Karton
Inhalt	<ul style="list-style-type: none"> • Infrarotkamera • Hartschalenkoffer • Akku (in der Kamera) • USB-Kabel • Netzteil/Ladegerät mit Steckern für die EU, Großbritannien, USA und Australien • Gedruckte Dokumentation
Verpackungsgewicht	2,9 kg (6,4 lb)
Verpackungsgröße	385 x 165 x 315 mm (15,2 x 6,5 x 12,4 Zoll)
EAN-13	4743254000995
UPC-12	845188004941
Herkunftsland	Estland

Verbrauchsmaterialien und Zubehör:

- T911093; Tool belt
- T198528; Hard transport case FLIR Ex-series
- T198530; Battery
- T198531; Battery charger incl power supply
- T198532; Car charger
- T198534; Power supply USB-micro
- T198529; Pouch FLIR Ex and ix series
- T198533; USB cable Std A <-> Micro B
- T199362ACC; Battery Li-ion 3.6 V, 2.6 Ah, 9.4 Wh
- T198583; FLIR Tools+ (download card incl. license key)
- T199233; FLIR Atlas SDK for .NET
- T199234; FLIR Atlas SDK for MATLAB

9.5 FLIR E4 (incl. Wi-Fi)

P/N: 63906-0604

Rev.: 41166

Allgemeine Beschreibung	
<p>Bei den Kameras der Serie ,FLIR Ex handelt es sich um Infrarot-Sucherkameras, die Ihnen Zugang zur Infrarotwelt bietet. Eine Kamera der Serie FLIR Ex ist ein preiswerter Ersatz für ein Infrarotthermometer und bietet Wärmebilder mit Temperaturinformationen in jedem Pixel. Durch die neuen MSX- und Tageslichtformate sind die Kameras besonders einfach zu bedienen.</p> <p>Die Kameras der Serie FLIR Ex sind benutzerfreundlich, kompakt, robust und eignen sich für den Einsatz in anspruchsvollen Umgebungen. Dank ihres großen Bildfelds eignen sie sich hervorragend für Gebäudeuntersuchungen.</p>	
Vorzüge:	
<ul style="list-style-type: none"> • Einfach zu bedienen: Die Kameras der Serie FLIR Ex sind vollautomatisch, verfügen über ein Fixfokus-Objektiv und sind mit einer intuitiv zu bedienenden Benutzeroberfläche ausgestattet, sodass Messungen im thermischen, Tageslicht- oder MSX-Modus ganz einfach durchgeführt werden können. • Kompakt und robust: Dank ihres geringen Gewichts von 0,575 kg und der Zubehör-Gürteltasche lassen sich die Kameras der Serie FLIR Ex jederzeit überallhin mitnehmen. Durch ihr robustes Design überstehen sie auch Stürze aus bis zu 2 m Höhe, wodurch sie auch in anspruchsvollen Umgebungen zuverlässig sind. • Besonders preisgünstig: Die Kameras der Serie FLIR Ex sind die preiswertesten Infrarotkameras auf dem Markt. 	
Bildaufzeichnung und optische Daten	
IR-Auflösung	80 × 60 Pixel
Wärmeempfindlichkeit/NETD	< 0,15 °C (0,27 °F) / < 150 mK
Bildfeld (FOV, Field of View)	45° × 34°
Minimaler Fokusabstand	0,5 m (1,6 ft)
Geometrische Auflösung (IFOV)	10,3 mrad
Blendenzahl	1,5
Bildfrequenz	9 Hz
Fokus	Fixfokus
Detektordaten	
Detektortyp	Focal-Plane-Array (FPA), ungekühlter Mikrobolometer
Spektralbereich	7,5–13 µm
Bilddarstellung	
Display	3,0-Zoll-Farb-LCD mit 320 × 240 Pixeln
Bildanpassung	Bild automatisch anpassen/sperrern
Bildarstellungsmodi	
Bildmodi	Thermisch MSX, Thermisch, Picture In Picture, thermische Überblendung, Digitalkamera.
Multi Spectral Dynamic Imaging (MSX)	IR-Bild mit verbesserter Detailanzeige
Bild-im-Bild	IR-Fläche auf dem Tageslichtbild
Messung	
Temperaturbereich für Messobjekt	–20°C bis +250°C (–4°F bis +482°F)
Genauigkeit	±2 °C (±3,6 °F) oder ±2 % des Messwerts, bei Umgebungstemperatur zwischen 10 °C und 35 °C (zwischen +50 °F und 95 °F) und Objekttemperatur über +0 °C (+32 °F)

Messanalyse	
Messpunkt	Zentraler Messpunkt
Bereich	Feld mit Max./Min.
Isotherme	Oberhalb/unterhalb/Intervall
Einstellbarer Emissionsgrad	Zwischen 0,1 und 1,0 einstellbar
Emissionsgradtabelle	Emissionsgradtabelle für vordefinierte Materialien
Korrektur der reflektierten scheinbaren Temperatur	Automatisch, basierend auf Eingabe für reflektierte Temperatur
Einrichtung	
Farbpaletten	Schwarzweiß, Eisen und Regenbogen
Einrichtungsbefehle	Lokale Anpassung von Einheiten, Sprache, Datums- und Uhrzeitformaten
Bildspeicherung	
Dateiformate	Standard-JPEG, 14-Bit-Messdaten enthalten
Digitalkamera	
Digitalkamera, Auflösung	640 × 480
Digitalkamera, Bildfeld	55° × 43°
Schnittstellen für Datenübertragung	
Schnittstellen	USB Micro: Datenübertragung zu und von PC und Mac
WLAN	Peer-to-Peer (Ad-hoc) oder Infrastruktur (Netzwerk)
Funk	
WLAN	<ul style="list-style-type: none"> • Standard: 802.11 b/g/n • Frequenzbereich: <ul style="list-style-type: none"> ◦ 2400-2480 MHz ◦ 5150-5260 MHz • Maximale Ausgangsleistung: 15 dBm
Stromversorgung	
Akkutyp	Lithium-Ionen-Akku
Akkuspannung	3,6 V
Akkubetriebsdauer	Ca. 4 Stunden bei +25 °C (+77 °F) Umgebungstemperatur und typischer Verwendung
Ladesystem	Der Akku wird in der Kamera oder in einem speziellen Ladegerät geladen.
Ladedauer	2,5 Stunden für 90%ige Aufladung in der Kamera. 2 Stunden im Ladegerät.
Energiesparoptionen	Automatisches Abschalten
Wechselstrombetrieb	AC-Adapter, 90 – 260 V AC Eingangsspannung, 5 V DC Ausgangsspannung an Kamera
Umgebungsbedingungen	
Betriebstemperaturbereich	-15°C bis +50°C (+5°F bis +122°F)
Lagertemperaturbereich	-40°C bis +70°C (-40°F bis +158°F)
Luftfeuchtigkeit (Betrieb und Lagerung)	IEC 60068-2-30/24 h 95 % relative Luftfeuchtigkeit

Umgebungsbedingungen	
EMV	<ul style="list-style-type: none"> • WEEE 2012/19/EG • RoHS 2011/65/EG • C-Tick • EN 61000-6-3 • EN 61000-6-2 • FCC 47 CFR Part 15 Class B
Funkspektrum	<ul style="list-style-type: none"> • ETSI EN 300 328 • FCC 47 CFR Part 15 • RSS-247 Ausgabe 1
Gehäuseschutzart	IP 54 (IEC 60529)
Stoßfestigkeit	25 g, (IEC 60068-2-27)
Vibrationsfestigkeit	2 g, (IEC 60068-2-6)
Sturzfestigkeit	2 m (6,6 ft)
Physische Daten	
Kameragewicht einschließlich Akku	0,575 kg (1,27 lb)
Kameraabmessungen (L x B x H)	244 x 95 x 140 mm (9,6 x 3,7 x 5,5 Zoll)
Farbe	Schwarzweiß
Zertifizierungen	
Zertifizierung	UL, CSA, CE, PSE und CCC
Versandinformationen	
Verpackungstyp	Karton
Inhalt	<ul style="list-style-type: none"> • Infrarotkamera • Hartschalenkoffer • Akku (in der Kamera) • USB-Kabel • Netzteil/Ladegerät mit Steckern für die EU, Großbritannien, USA und Australien • Gedruckte Dokumentation
Verpackungsgewicht	2,9 kg (6,4 lb)
Verpackungsgröße	385 x 165 x 315 mm (15,2 x 6,5 x 12,4 Zoll)
EAN-13	4743254002869
UPC-12	845188014117
Herkunftsland	Estland

Verbrauchsmaterialien und Zubehör:

- T911093; Tool belt
- T198528; Hard transport case FLIR Ex-series
- T198530; Battery
- T198531; Battery charger incl power supply
- T198532; Car charger
- T198534; Power supply USB-micro
- T198529; Pouch FLIR Ex and ix series
- T198533; USB cable Std A <-> Micro B
- T199362ACC; Battery Li-ion 3.6 V, 2.6 Ah, 9.4 Wh
- T198583; FLIR Tools+ (download card incl. license key)
- T199233; FLIR Atlas SDK for .NET
- T199234; FLIR Atlas SDK for MATLAB

9.6 FLIR E5

P/N: 63905-0501

Rev.: 41166

Allgemeine Beschreibung	
<p>Bei den Kameras der Serie „FLIR Ex“ handelt es sich um Infrarot-Sucherkameras, die Ihnen Zugang zur Infrarotwelt bietet. Eine Kamera der Serie FLIR Ex ist ein preiswerter Ersatz für ein Infrarotthermometer und bietet Wärmebilder mit Temperaturinformationen in jedem Pixel. Durch die neuen MSX- und Tageslichtformate sind die Kameras besonders einfach zu bedienen.</p> <p>Die Kameras der Serie FLIR Ex sind benutzerfreundlich, kompakt, robust und eignen sich für den Einsatz in anspruchsvollen Umgebungen. Dank ihres großen Bildfelds eignen sie sich hervorragend für Gebäudeuntersuchungen.</p>	
Vorzüge:	
<ul style="list-style-type: none"> • Einfach zu bedienen: Die Kameras der Serie FLIR Ex sind vollautomatisch, verfügen über ein Fixfokus-Objektiv und sind mit einer intuitiv zu bedienenden Benutzeroberfläche ausgestattet, sodass Messungen im thermischen, Tageslicht- oder MSX-Modus ganz einfach durchgeführt werden können. • Kompakt und robust: Dank ihres geringen Gewichts von 0,575 kg und der Zubehör-Gürteltasche lassen sich die Kameras der Serie FLIR Ex jederzeit überallhin mitnehmen. Durch ihr robustes Design überstehen sie auch Stürze aus bis zu 2 m Höhe, wodurch sie auch in anspruchsvollen Umgebungen zuverlässig sind. • Besonders preisgünstig: Die Kameras der Serie FLIR Ex sind die preiswertesten Infrarotkameras auf dem Markt. 	
Bildaufzeichnung und optische Daten	
IR-Auflösung	120 × 90 Pixel
Wärmeempfindlichkeit/NETD	< 0,10°C (0,27 °F) / < 100 mK
Bildfeld (FOV, Field of View)	45° × 34°
Minimaler Fokusabstand	0,5 m (1,6 ft)
Geometrische Auflösung (IFOV)	6,9 mrad
Blendenzahl	1,5
Bildfrequenz	9 Hz
Fokus	Fixfokus
Detektordaten	
Detektortyp	Focal-Plane-Array (FPA), ungekühlter Mikrobolometer
Spektralbereich	7,5–13 µm
Bilddarstellung	
Display	3,0-Zoll-Farb-LCD mit 320 × 240 Pixeln
Bildanpassung	Bild automatisch anpassen/sperrern
Bildarstellungsmodi	
Bildmodi	Thermisch MSX, thermisch, thermische Überblendung, Digitalkamera.
Multi Spectral Dynamic Imaging (MSX)	IR-Bild mit verbesserter Detailanzeige
Messung	
Temperaturbereich für Messobjekt	–20°C bis +250°C (–4°F bis +482°F)
Genauigkeit	±2 °C (±3,6 °F) oder ±2 % des Messwerts, bei Umgebungstemperatur zwischen 10 °C und 35 °C (zwischen +50 °F und 95 °F) und Objekttemperatur über +0 °C (+32 °F)

Messanalyse	
Messpunkt	Zentraler Messpunkt
Bereich	Feld mit Max./Min.
Einstellbarer Emissionsgrad	Zwischen 0,1 und 1,0 einstellbar
Emissionsgradtabelle	Emissionsgradtabelle für vordefinierte Materialien
Korrektur der reflektierten scheinbaren Temperatur	Automatisch, basierend auf Eingabe für reflektierte Temperatur
Einrichtung	
Farbpaletten	Schwarzweiß, Eisen und Regenbogen
Einrichtungsbefehle	Lokale Anpassung von Einheiten, Sprache, Datums- und Uhrzeitformaten
Bildspeicherung	
Dateiformate	Standard-JPEG, 14-Bit-Messdaten enthalten
Digitalkamera	
Digitalkamera, Auflösung	640 × 480
Digitalkamera, Bildfeld	55° × 43°
Schnittstellen für Datenübertragung	
Schnittstellen	USB Micro: Datenübertragung zu und von PC und Mac
Stromversorgung	
Akkutyp	Lithium-Ionen-Akku
Akkuspannung	3,6 V
Akkubetriebsdauer	Ca. 4 Stunden bei +25 °C (+77 °F) Umgebungstemperatur und typischer Verwendung
Ladesystem	Der Akku wird in der Kamera oder in einem speziellen Ladegerät geladen.
Ladedauer	2,5 Stunden für 90%ige Aufladung in der Kamera. 2 Stunden im Ladegerät.
Energiesparoptionen	Automatisches Abschalten
Wechselstrombetrieb	AC-Adapter, 90 – 260 V AC Eingangsspannung, 5 V DC Ausgangsspannung an Kamera
Umgebungsbedingungen	
Betriebstemperaturbereich	-15°C bis +50°C (+5°F bis +122°F)
Lagertemperaturbereich	-40°C bis +70°C (-40°F bis +158°F)
Luftfeuchtigkeit (Betrieb und Lagerung)	IEC 60068-2-30/24 h 95 % relative Luftfeuchtigkeit
EMV	<ul style="list-style-type: none"> • WEEE 2012/19/EG • RoHS 2011/65/EG • C-Tick • EN 61000-6-3 • EN 61000-6-2 • FCC 47 CFR Part 15 Class B
Gehäuseschutzart	IP 54 (IEC 60529)
Stoßfestigkeit	25 g, (IEC 60068-2-27)
Vibrationsfestigkeit	2 g, (IEC 60068-2-6)
Sturzfestigkeit	2 m (6,6 ft)

Physische Daten	
Kameragewicht einschließlich Akku	0,575 kg (1,27 lb)
Kameraabmessungen (L x B x H)	244 x 95 x 140 mm (9,6 x 3,7 x 5,5 Zoll)
Farbe	Schwarzweiß
Zertifizierungen	
Zertifizierung	UL, CSA, CE, PSE und CCC
Versandinformationen	
Verpackungstyp	Karton
Inhalt	<ul style="list-style-type: none"> • Infrarotkamera • Hartschalenkoffer • Akku (in der Kamera) • USB-Kabel • Netzteil/Ladegerät mit Steckern für die EU, Großbritannien, USA und Australien • Gedruckte Dokumentation
Verpackungsgewicht	2,9 kg (6,4 lb)
Verpackungsgröße	385 x 165 x 315 mm (15,2 x 6,5 x 12,4 Zoll)
EAN-13	4743254001114
UPC-12	845188005146
Herkunftsland	Estland

Verbrauchsmaterialien und Zubehör:

- T911093; Tool belt
- T198528; Hard transport case FLIR Ex-series
- T198530; Battery
- T198531; Battery charger incl power supply
- T198532; Car charger
- T198534; Power supply USB-micro
- T198529; Pouch FLIR Ex and ix series
- T198533; USB cable Std A <-> Micro B
- T199362ACC; Battery Li-ion 3.6 V, 2.6 Ah, 9.4 Wh
- T198583; FLIR Tools+ (download card incl. license key)
- T199233; FLIR Atlas SDK for .NET
- T199234; FLIR Atlas SDK for MATLAB

9.7 FLIR E5 (incl. Wi-Fi)

P/N: 63909-0904

Rev.: 41166

Allgemeine Beschreibung	
<p>Bei den Kameras der Serie ,FLIR Ex handelt es sich um Infrarot-Sucherkameras, die Ihnen Zugang zur Infrarotwelt bietet. Eine Kamera der Serie FLIR Ex ist ein preiswerter Ersatz für ein Infrarotthermometer und bietet Wärmebilder mit Temperaturinformationen in jedem Pixel. Durch die neuen MSX- und Tageslichtformate sind die Kameras besonders einfach zu bedienen.</p> <p>Die Kameras der Serie FLIR Ex sind benutzerfreundlich, kompakt, robust und eignen sich für den Einsatz in anspruchsvollen Umgebungen. Dank ihres großen Bildfelds eignen sie sich hervorragend für Gebäudeuntersuchungen.</p>	
Vorzüge:	
<ul style="list-style-type: none"> • Einfach zu bedienen: Die Kameras der Serie FLIR Ex sind vollautomatisch, verfügen über ein Fixfokus-Objektiv und sind mit einer intuitiv zu bedienenden Benutzeroberfläche ausgestattet, sodass Messungen im thermischen, Tageslicht- oder MSX-Modus ganz einfach durchgeführt werden können. • Kompakt und robust: Dank ihres geringen Gewichts von 0,575 kg und der Zubehör-Gürteltasche lassen sich die Kameras der Serie FLIR Ex jederzeit überallhin mitnehmen. Durch ihr robustes Design überstehen sie auch Stürze aus bis zu 2 m Höhe, wodurch sie auch in anspruchsvollen Umgebungen zuverlässig sind. • Besonders preisgünstig: Die Kameras der Serie FLIR Ex sind die preiswertesten Infrarotkameras auf dem Markt. 	
Bildaufzeichnung und optische Daten	
IR-Auflösung	120 × 90 Pixel
Wärmeempfindlichkeit/NETD	< 0,10°C (0,27 °F) / < 100 mK
Bildfeld (FOV, Field of View)	45° × 34°
Minimaler Fokusabstand	0,5 m (1,6 ft)
Geometrische Auflösung (IFOV)	6,9 mrad
Blendenzahl	1,5
Bildfrequenz	9 Hz
Fokus	Fixfokus
Detektordaten	
Detektortyp	Focal-Plane-Array (FPA), ungekühlter Mikrobolometer
Spektralbereich	7,5–13 µm
Bilddarstellung	
Display	3,0-Zoll-Farb-LCD mit 320 × 240 Pixeln
Bildanpassung	Bild automatisch anpassen/sperrern
Bildarstellungsmodi	
Bildmodi	Thermisch MSX, Thermisch, Picture In Picture, thermische Überblendung, Digitalkamera.
Multi Spectral Dynamic Imaging (MSX)	IR-Bild mit verbesserter Detailanzeige
Bild-im-Bild	IR-Fläche auf dem Tageslichtbild
Messung	
Temperaturbereich für Messobjekt	–20°C bis +250°C (–4°F bis +482°F)
Genauigkeit	±2 °C (±3,6 °F) oder ±2 % des Messwerts, bei Umgebungstemperatur zwischen 10 °C und 35 °C (zwischen +50 °F und 95 °F) und Objekttemperatur über +0 °C (+32 °F)

Messanalyse	
Messpunkt	Zentraler Messpunkt
Bereich	Feld mit Max./Min.
Isotherme	Oberhalb/unterhalb/Intervall
Einstellbarer Emissionsgrad	Zwischen 0,1 und 1,0 einstellbar
Emissionsgradtabelle	Emissionsgradtabelle für vordefinierte Materialien
Korrektur der reflektierten scheinbaren Temperatur	Automatisch, basierend auf Eingabe für reflektierte Temperatur
Einrichtung	
Farbpaletten	Schwarzweiß, Eisen und Regenbogen
Einrichtungsbefehle	Lokale Anpassung von Einheiten, Sprache, Datums- und Uhrzeitformaten
Bildspeicherung	
Dateiformate	Standard-JPEG, 14-Bit-Messdaten enthalten
Digitalkamera	
Digitalkamera, Auflösung	640 × 480
Digitalkamera, Bildfeld	55° × 43°
Schnittstellen für Datenübertragung	
Schnittstellen	USB Micro: Datenübertragung zu und von PC und Mac
WLAN	Peer-to-Peer (Ad-hoc) oder Infrastruktur (Netzwerk)
Funk	
WLAN	<ul style="list-style-type: none"> • Standard: 802.11 b/g/n • Frequenzbereich: <ul style="list-style-type: none"> ◦ 2400-2480 MHz ◦ 5150-5260 MHz • Maximale Ausgangsleistung: 15 dBm
Stromversorgung	
Akkutyp	Lithium-Ionen-Akku
Akkuspannung	3,6 V
Akkubetriebsdauer	Ca. 4 Stunden bei +25 °C (+77 °F) Umgebungstemperatur und typischer Verwendung
Ladesystem	Der Akku wird in der Kamera oder in einem speziellen Ladegerät geladen.
Ladedauer	2,5 Stunden für 90%ige Aufladung in der Kamera. 2 Stunden im Ladegerät.
Energiesparoptionen	Automatisches Abschalten
Wechselstrombetrieb	AC-Adapter, 90 – 260 V AC Eingangsspannung, 5 V DC Ausgangsspannung an Kamera
Umgebungsbedingungen	
Betriebstemperaturbereich	-15°C bis +50°C (+5°F bis +122°F)
Lagertemperaturbereich	-40°C bis +70°C (-40°F bis +158°F)
Luftfeuchtigkeit (Betrieb und Lagerung)	IEC 60068-2-30/24 h 95 % relative Luftfeuchtigkeit

Umgebungsbedingungen	
EMV	<ul style="list-style-type: none"> • WEEE 2012/19/EG • RoHS 2011/65/EG • C-Tick • EN 61000-6-3 • EN 61000-6-2 • FCC 47 CFR Part 15 Class B
Funkspektrum	<ul style="list-style-type: none"> • Standard: 802.11 b/g/n • Frequenzbereich: <ul style="list-style-type: none"> ◦ 2400-2480 MHz ◦ 5150-5260 MHz • Maximale Ausgangsleistung: 15 dBm
Gehäuseschutzart	IP 54 (IEC 60529)
Stoßfestigkeit	25 g, (IEC 60068-2-27)
Vibrationsfestigkeit	2 g, (IEC 60068-2-6)
Sturzfestigkeit	2 m (6,6 ft)
Physische Daten	
Kameragewicht einschließlich Akku	0,575 kg (1,27 lb)
Kameraabmessungen (L x B x H)	244 x 95 x 140 mm (9,6 x 3,7 x 5,5 Zoll)
Farbe	Schwarzweiß
Zertifizierungen	
Zertifizierung	UL, CSA, CE, PSE und CCC
Versandinformationen	
Verpackungstyp	Karton
Inhalt	<ul style="list-style-type: none"> • Infrarotkamera • Hartschalenkoffer • Akku (in der Kamera) • USB-Kabel • Netzteil/Ladegerät mit Steckern für die EU, Großbritannien, USA und Australien • Gedruckte Dokumentation
Verpackungsgewicht	2,9 kg (6,4 lb)
Verpackungsgröße	385 x 165 x 315 mm (15,2 x 6,5 x 12,4 Zoll)
EAN-13	4743254002876
UPC-12	845188014124
Herkunftsland	Estland

Verbrauchsmaterialien und Zubehör:

- T911093; Tool belt
- T198528; Hard transport case FLIR Ex-series
- T198530; Battery
- T198531; Battery charger incl power supply
- T198532; Car charger
- T198534; Power supply USB-micro
- T198529; Pouch FLIR Ex and ix series
- T198533; USB cable Std A <-> Micro B
- T199362ACC; Battery Li-ion 3.6 V, 2.6 Ah, 9.4 Wh
- T198583; FLIR Tools+ (download card incl. license key)
- T199233; FLIR Atlas SDK for .NET
- T199234; FLIR Atlas SDK for MATLAB

9.8 FLIR E6

P/N: 63902-0202

Rev.: 41166

Allgemeine Beschreibung	
<p>Bei den Kameras der Serie „FLIR Ex“ handelt es sich um Infrarot-Sucherkameras, die Ihnen Zugang zur Infrarotwelt bietet. Eine Kamera der Serie FLIR Ex ist ein preiswerter Ersatz für ein Infrarotthermometer und bietet Wärmebilder mit Temperaturinformationen in jedem Pixel. Durch die neuen MSX- und Tageslichtformate sind die Kameras besonders einfach zu bedienen.</p> <p>Die Kameras der Serie FLIR Ex sind benutzerfreundlich, kompakt, robust und eignen sich für den Einsatz in anspruchsvollen Umgebungen. Dank ihres großen Bildfelds eignen sie sich hervorragend für Gebäudeuntersuchungen.</p>	
Vorzüge:	
<ul style="list-style-type: none"> • Einfach zu bedienen: Die Kameras der Serie FLIR Ex sind vollautomatisch, verfügen über ein Fixfokus-Objektiv und sind mit einer intuitiv zu bedienenden Benutzeroberfläche ausgestattet, sodass Messungen im thermischen, Tageslicht- oder MSX-Modus ganz einfach durchgeführt werden können. • Kompakt und robust: Dank ihres geringen Gewichts von 0,575 kg und der Zubehör-Gürteltasche lassen sich die Kameras der Serie FLIR Ex jederzeit überallhin mitnehmen. Durch ihr robustes Design überstehen sie auch Stürze aus bis zu 2 m Höhe, wodurch sie auch in anspruchsvollen Umgebungen zuverlässig sind. • Besonders preisgünstig: Die Kameras der Serie FLIR Ex sind die preiswertesten Infrarotkameras auf dem Markt. 	
Bildaufzeichnung und optische Daten	
IR-Auflösung	160 × 120 Pixel
Wärmeempfindlichkeit/NETD	< 0,06°C (0,11°F) / < 60 mK
Bildfeld (FOV, Field of View)	45° × 34°
Minimaler Fokusabstand	0,5 m (1,6 ft)
Geometrische Auflösung (IFOV)	5,2 mrad
Blendenzahl	1,5
Bildfrequenz	9 Hz
Fokus	Fixfokus
Detektordaten	
Detektortyp	Focal-Plane-Array (FPA), ungekühlter Mikrobolometer
Spektralbereich	7,5–13 µm
Bilddarstellung	
Display	3,0-Zoll-Farb-LCD mit 320 × 240 Pixeln
Bildanpassung	Automatisch oder manuell
Bildarstellungsmodi	
Bildmodi	Thermisch MSX, Thermisch, Picture In Picture, thermische Überblendung, Digitalkamera.
Multi Spectral Dynamic Imaging (MSX)	IR-Bild mit verbesserter Detailanzeige
Picture In Picture	IR-Fläche auf dem Tageslichtbild
Messung	
Temperaturbereich für Messobjekt	–20°C bis +250°C (–4°F bis +482°F)
Genauigkeit	±2 °C (±3,6 °F) oder ±2 % des Messwerts, bei Umgebungstemperatur zwischen 10 °C und 35 °C (zwischen +50 °F und 95 °F) und Objekttemperatur über +0 °C (+32 °F)

Messanalyse	
Messpunkt	Zentraler Messpunkt
Bereich	Feld mit Max./Min.
Einstellbarer Emissionsgrad	Zwischen 0,1 und 1,0 einstellbar
Emissionsgradtabelle	Emissionsgradtabelle für vordefinierte Materialien
Korrektur der reflektierten scheinbaren Temperatur	Automatisch, basierend auf Eingabe für reflektierte Temperatur
Einrichtung	
Farbpaletten	Schwarzweiß, Eisen und Regenbogen
Einrichtungsbefehle	Lokale Anpassung von Einheiten, Sprache, Datums- und Uhrzeitformaten
Bildspeicherung	
Dateiformate	Standard-JPEG, 14-Bit-Messdaten enthalten
Digitalkamera	
Digitalkamera, Auflösung	640 × 480
Digitalkamera, Bildfeld	55° × 43°
Schnittstellen für Datenübertragung	
Schnittstellen	USB Micro: Datenübertragung zu und von PC und Mac
Stromversorgung	
Akkutyp	Lithium-Ionen-Akku
Akkuspannung	3,6 V
Akkubetriebsdauer	Ca. 4 Stunden bei +25 °C (+77 °F) Umgebungstemperatur und typischer Verwendung
Ladesystem	Der Akku wird in der Kamera oder in einem speziellen Ladegerät geladen.
Ladedauer	2,5 Stunden für 90%ige Aufladung in der Kamera. 2 Stunden im Ladegerät.
Energiesparoptionen	Automatisches Abschalten
Wechselstrombetrieb	AC-Adapter, 90 – 260 V AC Eingangsspannung, 5 V DC Ausgangsspannung an Kamera
Umgebungsbedingungen	
Betriebstemperaturbereich	-15°C bis +50°C (+5°F bis +122°F)
Lagertemperaturbereich	-40°C bis +70°C (-40°F bis +158°F)
Luftfeuchtigkeit (Betrieb und Lagerung)	IEC 60068-2-30/24 h 95 % relative Luftfeuchtigkeit
EMV	<ul style="list-style-type: none"> • WEEE 2012/19/EG • RoHS 2011/65/EG • C-Tick • EN 61000-6-3 • EN 61000-6-2 • FCC 47 CFR Part 15 Class B
Gehäuseschutzart	IP 54 (IEC 60529)
Stoßfestigkeit	25 g, (IEC 60068-2-27)
Vibrationsfestigkeit	2 g, (IEC 60068-2-6)
Sturzfestigkeit	2 m (6,6 ft)

Physische Daten	
Kameragewicht einschließlich Akku	0,575 kg (1,27 lb)
Kameraabmessungen (L x B x H)	244 x 95 x 140 mm (9,6 x 3,7 x 5,5 Zoll)
Farbe	Schwarzweiß
Zertifizierungen	
Zertifizierung	UL, CSA, CE, PSE und CCC
Versandinformationen	
Verpackungstyp	Karton
Inhalt	<ul style="list-style-type: none"> • Infrarotkamera • Hartschalenkoffer • Akku (in der Kamera) • USB-Kabel • Netzteil/Ladegerät mit Steckern für die EU, Großbritannien, USA und Australien • Gedruckte Dokumentation
Verpackungsgewicht	2,9 kg (6,4 lb)
Verpackungsgröße	385 x 165 x 315 mm (15,2 x 6,5 x 12,4 Zoll)
EAN-13	4743254001008
UPC-12	845188004958
Herkunftsland	Estland

Verbrauchsmaterialien und Zubehör:

- T911093; Tool belt
- T198528; Hard transport case FLIR Ex-series
- T198530; Battery
- T198531; Battery charger incl power supply
- T198532; Car charger
- T198534; Power supply USB-micro
- T198529; Pouch FLIR Ex and ix series
- T198533; USB cable Std A <-> Micro B
- T199362ACC; Battery Li-ion 3.6 V, 2.6 Ah, 9.4 Wh
- T198583; FLIR Tools+ (download card incl. license key)
- T199233; FLIR Atlas SDK for .NET
- T199234; FLIR Atlas SDK for MATLAB

9.9 FLIR E6 (incl. Wi-Fi)

P/N: 63907-0704

Rev.: 41166

Allgemeine Beschreibung	
<p>Bei den Kameras der Serie ,FLIR Ex handelt es sich um Infrarot-Sucherkameras, die Ihnen Zugang zur Infrarotwelt bietet. Eine Kamera der Serie FLIR Ex ist ein preiswerter Ersatz für ein Infrarotthermometer und bietet Wärmebilder mit Temperaturinformationen in jedem Pixel. Durch die neuen MSX- und Tageslichtformate sind die Kameras besonders einfach zu bedienen.</p> <p>Die Kameras der Serie FLIR Ex sind benutzerfreundlich, kompakt, robust und eignen sich für den Einsatz in anspruchsvollen Umgebungen. Dank ihres großen Bildfelds eignen sie sich hervorragend für Gebäudeuntersuchungen.</p>	
Vorzüge:	
<ul style="list-style-type: none"> • Einfach zu bedienen: Die Kameras der Serie FLIR Ex sind vollautomatisch, verfügen über ein Fixfokus-Objektiv und sind mit einer intuitiv zu bedienenden Benutzeroberfläche ausgestattet, sodass Messungen im thermischen, Tageslicht- oder MSX-Modus ganz einfach durchgeführt werden können. • Kompakt und robust: Dank ihres geringen Gewichts von 0,575 kg und der Zubehör-Gürteltasche lassen sich die Kameras der Serie FLIR Ex jederzeit überallhin mitnehmen. Durch ihr robustes Design überstehen sie auch Stürze aus bis zu 2 m Höhe, wodurch sie auch in anspruchsvollen Umgebungen zuverlässig sind. • Besonders preisgünstig: Die Kameras der Serie FLIR Ex sind die preiswertesten Infrarotkameras auf dem Markt. 	
Bildaufzeichnung und optische Daten	
IR-Auflösung	160 × 120 Pixel
Wärmeempfindlichkeit/NETD	< 0,06°C (0,11°F) / < 60 mK
Bildfeld (FOV, Field of View)	45° × 34°
Minimaler Fokusabstand	0,5 m (1,6 ft)
Geometrische Auflösung (IFOV)	5,2 mrad
Blendenzahl	1,5
Bildfrequenz	9 Hz
Fokus	Fixfokus
Detektordaten	
Detektortyp	Focal-Plane-Array (FPA), ungekühlter Mikrobolometer
Spektralbereich	7,5–13 µm
Bilddarstellung	
Display	3,0-Zoll-Farb-LCD mit 320 × 240 Pixeln
Bildanpassung	Automatisch oder manuell
Bildarstellungsmodi	
Bildmodi	Thermisch MSX, Thermisch, Picture In Picture, thermische Überblendung, Digitalkamera.
Multi Spectral Dynamic Imaging (MSX)	IR-Bild mit verbesserter Detailanzeige
Bild-im-Bild	IR-Fläche auf dem Tageslichtbild
Messung	
Temperaturbereich für Messobjekt	–20°C bis +250°C (–4°F bis +482°F)
Genauigkeit	±2 °C (±3,6 °F) oder ±2 % des Messwerts, bei Umgebungstemperatur zwischen 10 °C und 35 °C (zwischen +50 °F und 95 °F) und Objekttemperatur über +0 °C (+32 °F)

Messanalyse	
Messpunkt	Zentraler Messpunkt
Bereich	Feld mit Max./Min.
Isotherme	Oberhalb/unterhalb/Intervall
Einstellbarer Emissionsgrad	Zwischen 0,1 und 1,0 einstellbar
Emissionsgradtabelle	Emissionsgradtabelle für vordefinierte Materialien
Korrektur der reflektierten scheinbaren Temperatur	Automatisch, basierend auf Eingabe für reflektierte Temperatur
Einrichtung	
Farbpaletten	Schwarzweiß, Eisen und Regenbogen
Einrichtungsbefehle	Lokale Anpassung von Einheiten, Sprache, Datums- und Uhrzeitformaten
Bildspeicherung	
Dateiformate	Standard-JPEG, 14-Bit-Messdaten enthalten
Digitalkamera	
Digitalkamera, Auflösung	640 × 480
Digitalkamera, Bildfeld	55° × 43°
Schnittstellen für Datenübertragung	
Schnittstellen	USB Micro: Datenübertragung zu und von PC und Mac
WLAN	Peer-to-Peer (Ad-hoc) oder Infrastruktur (Netzwerk)
Funk	
WLAN	<ul style="list-style-type: none"> • Standard: 802.11 b/g/n • Frequenzbereich: <ul style="list-style-type: none"> ◦ 2400-2480 MHz ◦ 5150-5260 MHz • Maximale Ausgangsleistung: 15 dBm
Stromversorgung	
Akkutyp	Lithium-Ionen-Akku
Akkuspannung	3,6 V
Akkubetriebsdauer	Ca. 4 Stunden bei +25 °C (+77 °F) Umgebungstemperatur und typischer Verwendung
Ladesystem	Der Akku wird in der Kamera oder in einem speziellen Ladegerät geladen.
Ladedauer	2,5 Stunden für 90%ige Aufladung in der Kamera. 2 Stunden im Ladegerät.
Energiesparoptionen	Automatisches Abschalten
Wechselstrombetrieb	AC-Adapter, 90 – 260 V AC Eingangsspannung, 5 V DC Ausgangsspannung an Kamera
Umgebungsbedingungen	
Betriebstemperaturbereich	-15°C bis +50°C (+5°F bis +122°F)
Lagertemperaturbereich	-40°C bis +70°C (-40°F bis +158°F)
Luftfeuchtigkeit (Betrieb und Lagerung)	IEC 60068-2-30/24 h 95 % relative Luftfeuchtigkeit

Umgebungsbedingungen	
EMV	<ul style="list-style-type: none"> • WEEE 2012/19/EG • RoHS 2011/65/EG • C-Tick • EN 61000-6-3 • EN 61000-6-2 • FCC 47 CFR Part 15 Class B
Funkspektrum	<ul style="list-style-type: none"> • ETSI EN 300 328 • FCC 47 CFR Part 15 • RSS-247 Ausgabe 1
Gehäuseschutzart	IP 54 (IEC 60529)
Stoßfestigkeit	25 g, (IEC 60068-2-27)
Vibrationsfestigkeit	2 g, (IEC 60068-2-6)
Sturzfestigkeit	2 m (6,6 ft)
Physische Daten	
Kameragewicht einschließlich Akku	0,575 kg (1,27 lb)
Kameraabmessungen (L x B x H)	244 x 95 x 140 mm (9,6 x 3,7 x 5,5 Zoll)
Farbe	Schwarzweiß
Zertifizierungen	
Zertifizierung	UL, CSA, CE, PSE und CCC
Versandinformationen	
Verpackungstyp	Karton
Inhalt	<ul style="list-style-type: none"> • Infrarotkamera • Hartschalenkoffer • Akku (in der Kamera) • USB-Kabel • Netzteil/Ladegerät mit Steckern für die EU, Großbritannien, USA und Australien • Gedruckte Dokumentation
Verpackungsgewicht	2,9 kg (6,4 lb)
Verpackungsgröße	385 x 165 x 315 mm (15,2 x 6,5 x 12,4 Zoll)
EAN-13	4743254002883
UPC-12	845188014131
Herkunftsland	Estland

Verbrauchsmaterialien und Zubehör:

- T911093; Tool belt
- T198528; Hard transport case FLIR Ex-series
- T198530; Battery
- T198531; Battery charger incl power supply
- T198532; Car charger
- T198534; Power supply USB-micro
- T198529; Pouch FLIR Ex and ix series
- T198533; USB cable Std A <-> Micro B
- T199362ACC; Battery Li-ion 3.6 V, 2.6 Ah, 9.4 Wh
- T198583; FLIR Tools+ (download card incl. license key)
- T199233; FLIR Atlas SDK for .NET
- T199234; FLIR Atlas SDK for MATLAB

9.10 FLIR E8

P/N: 63903-0303

Rev.: 41166

Allgemeine Beschreibung	
<p>Bei den Kameras der Serie „FLIR Ex“ handelt es sich um Infrarot-Sucherkameras, die Ihnen Zugang zur Infrarotwelt bietet. Eine Kamera der Serie FLIR Ex ist ein preiswerter Ersatz für ein Infrarotthermometer und bietet Wärmebilder mit Temperaturinformationen in jedem Pixel. Durch die neuen MSX- und Tageslichtformate sind die Kameras besonders einfach zu bedienen.</p> <p>Die Kameras der Serie FLIR Ex sind benutzerfreundlich, kompakt, robust und eignen sich für den Einsatz in anspruchsvollen Umgebungen. Dank ihres großen Bildfelds eignen sie sich hervorragend für Gebäudeuntersuchungen.</p>	
Vorzüge:	
<ul style="list-style-type: none"> • Einfach zu bedienen: Die Kameras der Serie FLIR Ex sind vollautomatisch, verfügen über ein Fixfokus-Objektiv und sind mit einer intuitiv zu bedienenden Benutzeroberfläche ausgestattet, sodass Messungen im thermischen, Tageslicht- oder MSX-Modus ganz einfach durchgeführt werden können. • Kompakt und robust: Dank ihres geringen Gewichts von 0,575 kg und der Zubehör-Gürteltasche lassen sich die Kameras der Serie FLIR Ex jederzeit überallhin mitnehmen. Durch ihr robustes Design überstehen sie auch Stürze aus bis zu 2 m Höhe, wodurch sie auch in anspruchsvollen Umgebungen zuverlässig sind. • Besonders preisgünstig: Die Kameras der Serie FLIR Ex sind die preiswertesten Infrarotkameras auf dem Markt. 	
Bildaufzeichnung und optische Daten	
IR-Auflösung	320 × 240 Pixel
Wärmeempfindlichkeit/NETD	< 0,06°C (0,11°F) / < 60 mK
Bildfeld (FOV, Field of View)	45° × 34°
Minimaler Fokusabstand	0,5 m (1,6 ft)
Geometrische Auflösung (IFOV)	2,6 mrad
Blendenzahl	1,5
Bildfrequenz	9 Hz
Fokus	Fixfokus
Detektordaten	
Detektortyp	Focal-Plane-Array (FPA), ungekühlter Mikrobolometer
Spektralbereich	7,5–13 µm
Bilddarstellung	
Display	3,0-Zoll-Farb-LCD mit 320 × 240 Pixeln
Bildanpassung	Automatisch oder manuell
Bildarstellungsmodi	
Bildmodi	Thermisch MSX, Thermisch, Picture In Picture, thermische Überblendung, Digitalkamera.
Multi Spectral Dynamic Imaging (MSX)	IR-Bild mit verbesserter Detailanzeige
Picture In Picture	IR-Fläche auf dem Tageslichtbild
Messung	
Temperaturbereich für Messobjekt	-20°C bis +250°C (-4°F bis +482°F)
Genauigkeit	±2 °C (±3,6 °F) oder ±2 % des Messwerts, bei Umgebungstemperatur zwischen 10 °C und 35 °C (zwischen +50 °F und 95 °F) und Objekttemperatur über +0 °C (+32 °F)

Messanalyse	
Messpunkt	Zentraler Messpunkt
Bereich	Feld mit Max./Min.
Einstellbarer Emissionsgrad	Zwischen 0,1 und 1,0 einstellbar
Emissionsgradtabelle	Emissionsgradtabelle für vordefinierte Materialien
Korrektur der reflektierten scheinbaren Temperatur	Automatisch, basierend auf Eingabe für reflektierte Temperatur
Einrichtung	
Farbpaletten	Schwarzweiß, Eisen und Regenbogen
Einrichtungsbefehle	Lokale Anpassung von Einheiten, Sprache, Datums- und Uhrzeitformaten
Bildspeicherung	
Dateiformate	Standard-JPEG, 14-Bit-Messdaten enthalten
Digitalkamera	
Digitalkamera, Auflösung	640 × 480
Digitalkamera, Bildfeld	55° × 43°
Schnittstellen für Datenübertragung	
Schnittstellen	USB Micro: Datenübertragung zu und von PC und Mac
Stromversorgung	
Akkutyp	Lithium-Ionen-Akku
Akkuspannung	3,6 V
Akkubetriebsdauer	Ca. 4 Stunden bei +25 °C (+77 °F) Umgebungstemperatur und typischer Verwendung
Ladesystem	Der Akku wird in der Kamera oder in einem speziellen Ladegerät geladen.
Ladedauer	2,5 Stunden für 90%ige Aufladung in der Kamera. 2 Stunden im Ladegerät.
Energiesparoptionen	Automatisches Abschalten
Wechselstrombetrieb	AC-Adapter, 90 – 260 V AC Eingangsspannung, 5 V DC Ausgangsspannung an Kamera
Umgebungsbedingungen	
Betriebstemperaturbereich	–15°C bis +50°C (+5°F bis +122°F)
Lagertemperaturbereich	–40°C bis +70°C (–40°F bis +158°F)
Luftfeuchtigkeit (Betrieb und Lagerung)	IEC 60068-2-30/24 h 95 % relative Luftfeuchtigkeit
EMV	<ul style="list-style-type: none"> • WEEE 2012/19/EG • RoHS 2011/65/EG • C-Tick • EN 61000-6-3 • EN 61000-6-2 • FCC 47 CFR Part 15 Class B
Gehäuseschutzart	IP 54 (IEC 60529)
Stoßfestigkeit	25 g, (IEC 60068-2-27)
Vibrationsfestigkeit	2 g, (IEC 60068-2-6)
Sturzfestigkeit	2 m (6,6 ft)

Physische Daten	
Kameragewicht einschließlich Akku	0,575 kg (1,27 lb)
Kameraabmessungen (L x B x H)	244 x 95 x 140 mm (9,6 x 3,7 x 5,5 Zoll)
Farbe	Schwarzweiß
Zertifizierungen	
Zertifizierung	UL, CSA, CE, PSE und CCC
Versandinformationen	
Verpackungstyp	Karton
Inhalt	<ul style="list-style-type: none"> • Infrarotkamera • Hartschalenkoffer • Akku (2 x) • USB-Kabel • Netzteil/Ladegerät mit Steckern für die EU, Großbritannien, USA und Australien • Akkuladegerät • Gedruckte Dokumentation
Verpackungsgewicht	3,13 kg (6,9 lb)
Verpackungsgröße	385 x 165 x 315 mm (15,2 x 6,5 x 12,4 Zoll)
EAN-13	4743254001015
UPC-12	845188004965
Herkunftsland	Estland

Verbrauchsmaterialien und Zubehör:

- T911093; Tool belt
- T198528; Hard transport case FLIR Ex-series
- T198530; Battery
- T198531; Battery charger incl power supply
- T198532; Car charger
- T198534; Power supply USB-micro
- T198529; Pouch FLIR Ex and ix series
- T198533; USB cable Std A <-> Micro B
- T199362ACC; Battery Li-ion 3.6 V, 2.6 Ah, 9.4 Wh
- T198583; FLIR Tools+ (download card incl. license key)
- T199233; FLIR Atlas SDK for .NET
- T199234; FLIR Atlas SDK for MATLAB

9.11 FLIR E8 (incl. Wi-Fi)

P/N: 63908-0805

Rev.: 41166

Allgemeine Beschreibung	
<p>Bei den Kameras der Serie ,FLIR Ex handelt es sich um Infrarot-Sucherkameras, die Ihnen Zugang zur Infrarotwelt bietet. Eine Kamera der Serie FLIR Ex ist ein preiswerter Ersatz für ein Infrarotthermometer und bietet Wärmebilder mit Temperaturinformationen in jedem Pixel. Durch die neuen MSX- und Tageslichtformate sind die Kameras besonders einfach zu bedienen.</p> <p>Die Kameras der Serie FLIR Ex sind benutzerfreundlich, kompakt, robust und eignen sich für den Einsatz in anspruchsvollen Umgebungen. Dank ihres großen Bildfelds eignen sie sich hervorragend für Gebäudeuntersuchungen.</p>	
Vorzüge:	
<ul style="list-style-type: none"> • Einfach zu bedienen: Die Kameras der Serie FLIR Ex sind vollautomatisch, verfügen über ein Fixfokus-Objektiv und sind mit einer intuitiv zu bedienenden Benutzeroberfläche ausgestattet, sodass Messungen im thermischen, Tageslicht- oder MSX-Modus ganz einfach durchgeführt werden können. • Kompakt und robust: Dank ihres geringen Gewichts von 0,575 kg und der Zubehör-Gürteltasche lassen sich die Kameras der Serie FLIR Ex jederzeit überallhin mitnehmen. Durch ihr robustes Design überstehen sie auch Stürze aus bis zu 2 m Höhe, wodurch sie auch in anspruchsvollen Umgebungen zuverlässig sind. • Besonders preisgünstig: Die Kameras der Serie FLIR Ex sind die preiswertesten Infrarotkameras auf dem Markt. 	
Bildaufzeichnung und optische Daten	
IR-Auflösung	320 × 240 Pixel
Wärmeempfindlichkeit/NETD	< 0,06°C (0,11°F) / < 60 mK
Bildfeld (FOV, Field of View)	45° × 34°
Minimaler Fokusabstand	0,5 m (1,6 ft)
Geometrische Auflösung (IFOV)	2,6 mrad
Blendenzahl	1,5
Bildfrequenz	9 Hz
Fokus	Fixfokus
Detektordaten	
Detektortyp	Focal-Plane-Array (FPA), ungekühlter Mikrobolometer
Spektralbereich	7,5–13 µm
Bilddarstellung	
Display	3,0-Zoll-Farb-LCD mit 320 × 240 Pixeln
Bildanpassung	Automatisch oder manuell
Bildarstellungsmodi	
Bildmodi	Thermisch MSX, Thermisch, Picture In Picture, thermische Überblendung, Digitalkamera.
Multi Spectral Dynamic Imaging (MSX)	IR-Bild mit verbesserter Detailanzeige
Bild-im-Bild	IR-Fläche auf dem Tageslichtbild
Messung	
Temperaturbereich für Messobjekt	-20°C bis +250°C (-4°F bis +482°F)
Genauigkeit	±2 °C (±3,6 °F) oder ±2 % des Messwerts, bei Umgebungstemperatur zwischen 10 °C und 35 °C (zwischen +50 °F und 95 °F) und Objekttemperatur über +0 °C (+32 °F)

Messanalyse	
Messpunkt	Zentraler Messpunkt
Bereich	Feld mit Max./Min.
Isotherme	Oberhalb/unterhalb/Intervall
Einstellbarer Emissionsgrad	Zwischen 0,1 und 1,0 einstellbar
Emissionsgradtabelle	Emissionsgradtabelle für vordefinierte Materialien
Korrektur der reflektierten scheinbaren Temperatur	Automatisch, basierend auf Eingabe für reflektierte Temperatur
Einrichtung	
Farbpaletten	Schwarzweiß, Eisen und Regenbogen
Einrichtungsbefehle	Lokale Anpassung von Einheiten, Sprache, Datums- und Uhrzeitformaten
Bildspeicherung	
Dateiformate	Standard-JPEG, 14-Bit-Messdaten enthalten
Digitalkamera	
Digitalkamera, Auflösung	640 × 480
Digitalkamera, Bildfeld	55° × 43°
Schnittstellen für Datenübertragung	
Schnittstellen	USB Micro: Datenübertragung zu und von PC und Mac
WLAN	Peer-to-Peer (Ad-hoc) oder Infrastruktur (Netzwerk)
Funk	
WLAN	<ul style="list-style-type: none"> • Standard: 802.11 b/g/n • Frequenzbereich: <ul style="list-style-type: none"> ◦ 2400-2480 MHz ◦ 5150-5260 MHz • Maximale Ausgangsleistung: 15 dBm
Stromversorgung	
Akkutyp	Lithium-Ionen-Akku
Akkuspannung	3,6 V
Akkubetriebsdauer	Ca. 4 Stunden bei +25 °C (+77 °F) Umgebungstemperatur und typischer Verwendung
Ladesystem	Der Akku wird in der Kamera oder in einem speziellen Ladegerät geladen.
Ladedauer	2,5 Stunden für 90%ige Aufladung in der Kamera. 2 Stunden im Ladegerät.
Energiesparoptionen	Automatisches Abschalten
Wechselstrombetrieb	AC-Adapter, 90 – 260 V AC Eingangsspannung, 5 V DC Ausgangsspannung an Kamera
Umgebungsbedingungen	
Betriebstemperaturbereich	-15°C bis +50°C (+5°F bis +122°F)
Lagertemperaturbereich	-40°C bis +70°C (-40°F bis +158°F)
Luftfeuchtigkeit (Betrieb und Lagerung)	IEC 60068-2-30/24 h 95 % relative Luftfeuchtigkeit

Umgebungsbedingungen	
EMV	<ul style="list-style-type: none"> • WEEE 2012/19/EG • RoHS 2011/65/EG • C-Tick • EN 61000-6-3 • EN 61000-6-2 • FCC 47 CFR Part 15 Class B
Funkspektrum	<ul style="list-style-type: none"> • ETSI EN 300 328 • FCC 47 CFR Part 15 • RSS-247 Ausgabe 1
Gehäuseschutzart	IP 54 (IEC 60529)
Stoßfestigkeit	25 g, (IEC 60068-2-27)
Vibrationsfestigkeit	2 g, (IEC 60068-2-6)
Sturzfestigkeit	2 m (6,6 ft)
Physische Daten	
Kameragewicht einschließlich Akku	0,575 kg (1,27 lb)
Kameraabmessungen (L x B x H)	244 x 95 x 140 mm (9,6 x 3,7 x 5,5 Zoll)
Farbe	Schwarzweiß
Zertifizierungen	
Zertifizierung	UL, CSA, CE, PSE und CCC
Versandinformationen	
Verpackungstyp	Karton
Inhalt	<ul style="list-style-type: none"> • Infrarotkamera • Hartschalenkoffer • Akku (2 x) • USB-Kabel • Netzteil/Ladegerät mit Steckern für die EU, Großbritannien, USA und Australien • Akkuladegerät • Gedruckte Dokumentation
Verpackungsgewicht	3,13 kg (6,9 lb)
Verpackungsgröße	385 x 165 x 315 mm (15,2 x 6,5 x 12,4 Zoll)
EAN-13	4743254002890
UPC-12	845188014148
Herkunftsland	Estland

Verbrauchsmaterialien und Zubehör:

- T911093; Tool belt
- T198528; Hard transport case FLIR Ex-series
- T198530; Battery
- T198531; Battery charger incl power supply
- T198532; Car charger
- T198534; Power supply USB-micro
- T198529; Pouch FLIR Ex and ix series
- T198533; USB cable Std A <-> Micro B
- T199362ACC; Battery Li-ion 3.6 V, 2.6 Ah, 9.4 Wh
- T198583; FLIR Tools+ (download card incl. license key)
- T199233; FLIR Atlas SDK for .NET
- T199234; FLIR Atlas SDK for MATLAB

[Siehe folgende Seite]

Camera with built-in IR lens f=6,5 mm (45°)

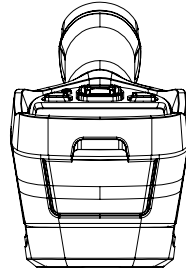
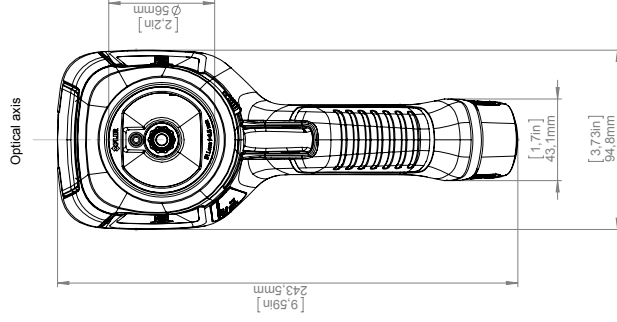
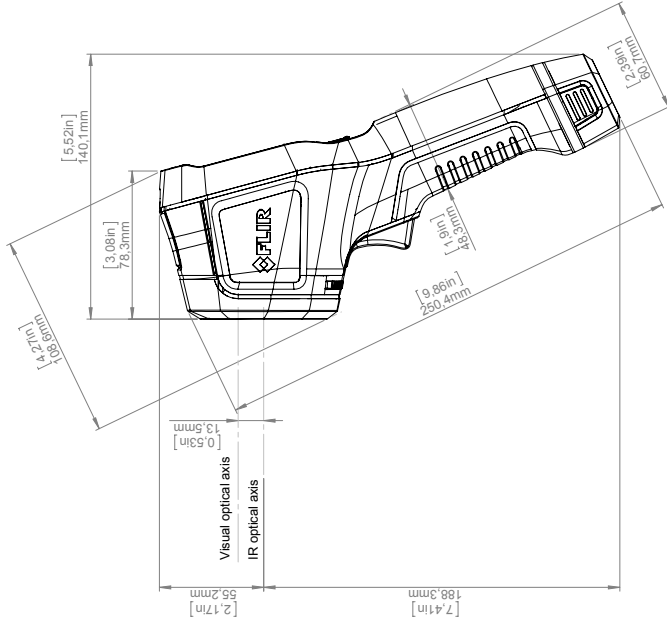
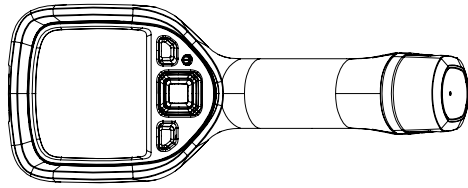
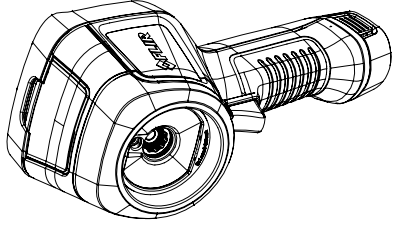
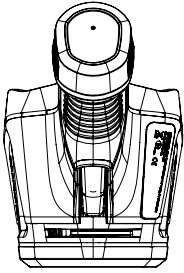

Charger and Power pack

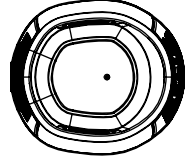
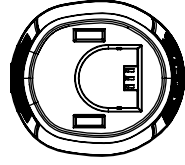
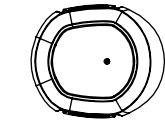
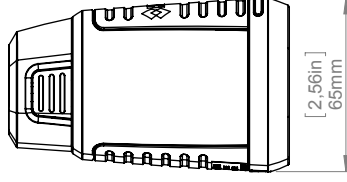
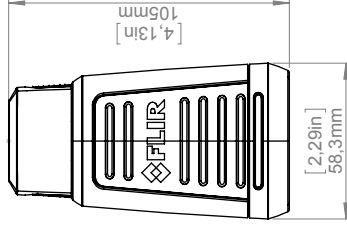
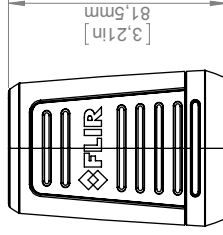
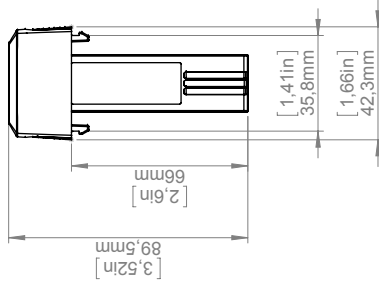
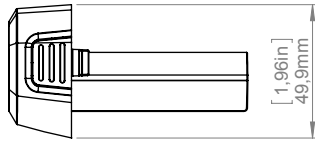
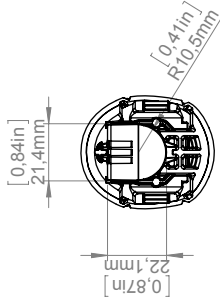
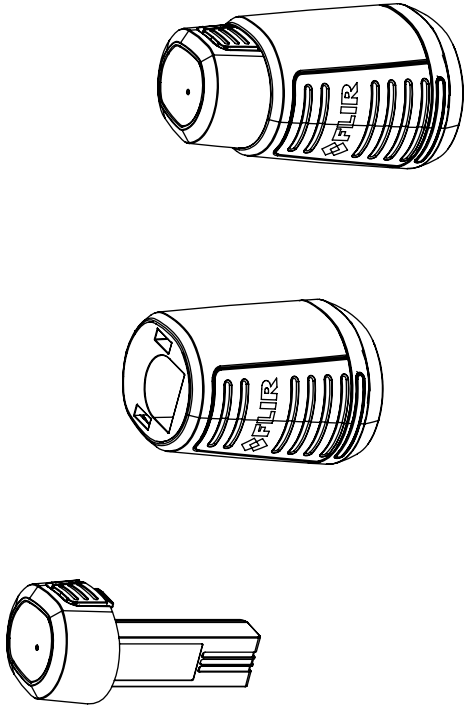

		Drawing No. T127831 Size A
Modified 2013-03-25 Denomination	Check CAHA	Drawn by R&D Thermography
Size A3 Scale 1:2		Sheet 2(2) Size A
Basic dimensions FLIR Ex		

© 2012, FLIR Systems, Inc. All rights reserved worldwide. No part of this drawing may be reproduced, stored in a retrieval system, or transmitted in any form, or by any means, electronic, mechanical, photocopying, recording, or otherwise, without written permission from FLIR Systems, Inc. Specifications subject to change without further notice. Dimensional data is based on nominal values. Products may be subject to regional market considerations. License procedures may apply. Product may be subject to US Export Regulations. Please refer to exportquestions@flir.com with any questions. Division contrary to US law is prohibited.

[Siehe folgende Seite]

CE Declaration of Conformity

This is to certify that the Systems listed below have been designed and manufactured to meet the requirements, as applicable, of the following EU-Directives and corresponding harmonising standards. The systems consequently meet the requirements for the CE-mark.

Directives:

Directive 2004/108/EC; **Electromagnetic Compatibility**
Directive 2006/95/EC; **“Low voltage Directive” (Power Supply)**

Standards:

Emission: **EN 61000-6-3; Electro magnetic Compatibility**
 Generic standards - Emission

Immunity: **EN 61000-6-2; Electro magnetic Compatibility;**
 Generic standards - Immunity

Safety (Power Supply): **EN 60950** (or other)
 Safety of information technology
 equipment

Systems: **FLIR EX**

FLIR Systems AB
Quality Assurance



Björn Svensson
Director

12.1 Kameragehäuse, Kabel und weitere Teile

12.1.1 Flüssigkeiten

Verwenden Sie eine der folgenden Flüssigkeiten:

- Warmes Wasser
- Milde Reinigungslösung

12.1.2 Ausrüstung

Ein weiches Tuch

12.1.3 Vorgehensweise

Gehen Sie folgendermaßen vor:

1. Tränken Sie das Tuch in der Flüssigkeit.
2. Wringen Sie das Tuch aus, um überschüssige Flüssigkeit zu entfernen.
3. Reinigen Sie das Teil mit dem Tuch.



VORSICHT

Verwenden Sie niemals Verdünnungsmittel oder ähnliche Flüssigkeiten für Kamera, Kabel oder Zubehör. Dies könnte zu Beschädigungen führen.

12.2 Infrarotobjektiv

12.2.1 Flüssigkeiten

Verwenden Sie eine der folgenden Flüssigkeiten:

- Eine handelsübliche Reinigungslösung für Objektive mit über 30%igem Isopropylalkohol
- 96 % Ethylalkohol (C₂H₅OH).

12.2.2 Ausrüstung

Watte



VORSICHT

Wenn Sie ein Objektivreinigungstuch benutzen, muss dieses trocken sein. Verwenden Sie ein Objektivreinigungstuch nicht mit den Flüssigkeiten aus Abschnitt 12.2.1 oben. Diese Flüssigkeiten können dazu führen, dass Material vom Reinigungstuch gelöst wird. Das Material kann unerwünschte Auswirkungen auf die Oberfläche des Objektivs haben.

12.2.3 Vorgehensweise

Gehen Sie folgendermaßen vor:

1. Tränken Sie die Watte in der Flüssigkeit.
2. Drücken Sie die Watte aus, um überschüssige Flüssigkeit zu entfernen.
3. Reinigen Sie das Objektiv nur einmal, und werfen Sie die Watte weg.



WARNUNG

Lesen Sie unbedingt alle entsprechenden MSDS (Material Safety Data Sheets, Sicherheitsdatenblätter) und Warnhinweise auf den Behältern durch, bevor Sie eine Flüssigkeit verwenden: Flüssigkeiten können gefährlich sein.

**VORSICHT**

- Gehen Sie bei der Reinigung des Infrarotobjektivs behutsam vor. Das Objektiv ist mittels einer Beschichtung entspiegelt, die sehr empfindlich ist.
- Reinigen Sie das Infrarotobjektiv sehr vorsichtig, da andernfalls die Entspiegelung Schaden nehmen könnte.

13.1 Feuchtigkeit und Wasserschäden

13.1.1 Allgemein

Feuchtigkeit und Wasserschäden in Häusern können häufig mit Hilfe von Infrarotkameras festgestellt werden. Das kommt teils daher, dass der geschädigte Bereich andere Wärmeleiteigenschaften besitzt, und teils daher, dass er über eine vom umgebenden Material abweichende Wärmekapazität zur Wärmespeicherung verfügt.

Viele Faktoren haben Einfluss auf die Art und Weise wie Feuchtigkeit und Wasserschäden auf einem Infrarotbild dargestellt werden.

So unterscheidet sich beispielsweise die Geschwindigkeit mit der diese Bauteile sich erhitzen bzw. auskühlen je nach Material und Tageszeit. Es ist daher wichtig, dass auch noch andere auch Methoden zum Nachweis von Feuchtigkeit und Wasserschäden herangezogen werden.

13.1.2 Abbildung

Das Bild unten zeigt einen großflächigen Wasserschaden an einer Außenwand, an der das Wasser die Außenfassade auf Grund eines unsachgemäß eingebauten Fensterrahmens durchdrungen hat.

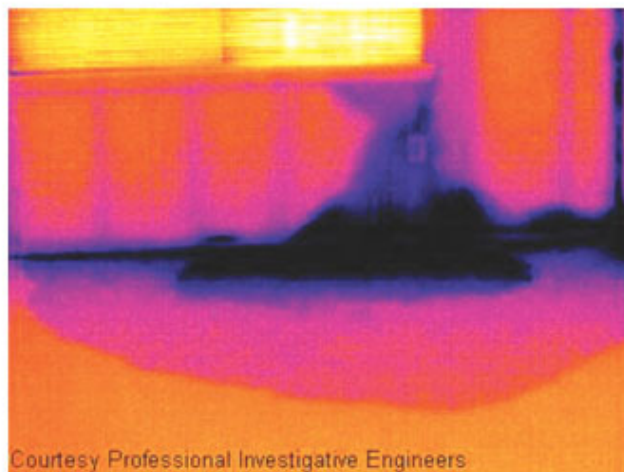

13.2 Defekter Steckdosenkontakt

13.2.1 Allgemein

Je nachdem, wie eine Steckdose angeschlossen ist, kann ein unsachgemäß angeschlossenes Kabel zu einem lokal begrenzten Temperaturanstieg führen. Dieser Temperaturanstieg wird durch die verkleinerte Kontaktfläche zwischen dem Anschlusspunkt des eingehenden Kabels und der Steckdose verursacht und kann zu einem Schmorbrand führen.

Der Aufbau einer Steckdose kann von Hersteller zu Hersteller stark variieren. Daher können unterschiedliche Defekte in einer Steckdose zum gleichen typischen Erscheinungsbild auf einem Infrarotbild führen.

Ein lokal begrenzter Temperaturanstieg kann auch durch einen fehlerhaften Kontakt zwischen Kabel und Steckdose oder durch Lastunterschiede hervorgerufen werden.

13.2.2 Abbildung

Das folgende Bild zeigt die Verbindung zwischen einem Kabel und einer Steckdose, an der ein fehlerhafter Kontakt zu einem lokal begrenzten Temperaturanstieg geführt hat.

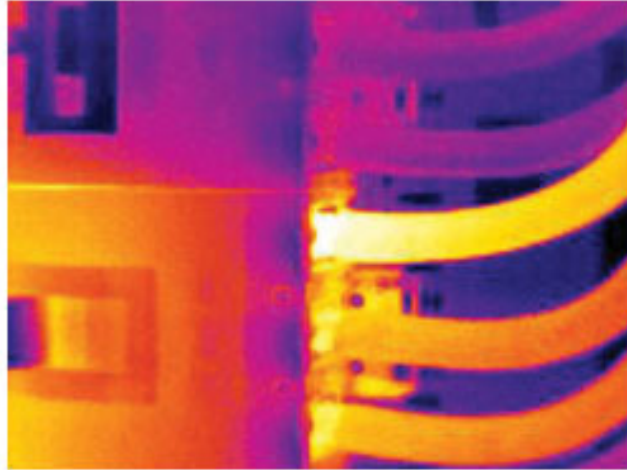

13.3 Oxidierte Steckdose

13.3.1 Allgemein

Je nach Art der Steckdose und der Umgebung, in der sie installiert ist, können die sich Oxide auf den Steckdosenkontakten ablagern. Die Oxidablagerungen können örtlich zu erhöhtem Widerstand führen, der auf einem Infrarotbild als lokaler Temperaturanstieg dargestellt wird.

Der Aufbau einer Steckdose kann von Hersteller zu Hersteller stark variieren. Daher können unterschiedliche Defekte in einer Steckdose zum gleichen typischen Erscheinungsbild auf einem Infrarotbild führen.

Ein lokal begrenzter Temperaturanstieg kann auch durch einen fehlerhaften Kontakt zwischen einem Kabel und der Steckdose oder durch Lastunterschiede hervorgerufen werden.

13.3.2 Abbildung

Das Bild unten zeigt eine Reihe von Sicherungen. Eine dieser Sicherungen weist am Kontakt zur Fassung eine erhöhte Temperatur auf. Da die Fassung der Sicherung aus blankem Metall besteht, ist der Temperaturanstieg dort nicht sichtbar, an der Keramiksicherung selbst jedoch schon.

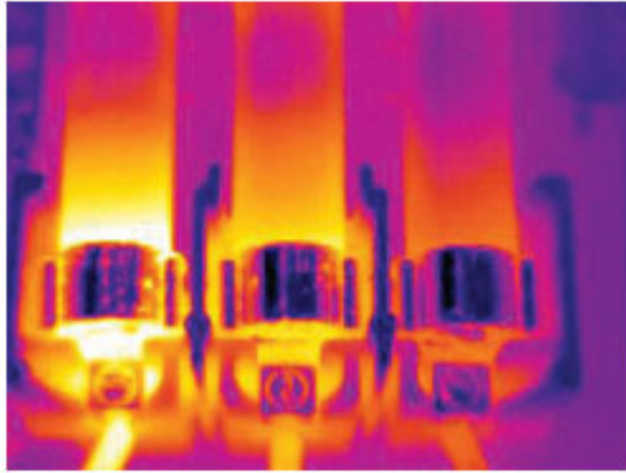

13.4 Wärmedämmungsmängel

13.4.1 Allgemein

Mängel an der Wärmedämmung können entstehen, wenn sich das Dämmmaterial im Laufe der Zeit zusammenzieht, und dadurch die Hohlräume in den Wänden nicht mehr vollständig ausfüllt.

Mit Hilfe einer Infrarotkamera können Sie diese Mängel in der Wärmedämmung sichtbar machen, denn sie weisen entweder andere Wärmeleiteigenschaften als die Bereiche mit sachgemäß installierter Wärmedämmung auf, und/oder sie können den Bereich sichtbar machen, in dem Luft durch die Außenwände des Gebäudes dringt.

Wenn Sie ein Gebäude untersuchen, sollte der Temperaturunterschied zwischen innen und außen mindestens 10 °C betragen. Bolzen, Wasserleitungen, Betonpfeiler und ähnliche Komponenten können auf einem Infrarotbild wie Mängel in der Wärmedämmung aussehen. Kleinere Unterschiede können auch durch das Material bedingt sein.

13.4.2 Abbildung

Im Bild unten ist die Wärmedämmung im Dachstuhl mangelhaft. Auf Grund der fehlenden Dämmung konnte Luft in die Dachkonstruktion eindringen. Dies wird dann mit anderen charakteristischen Merkmalen auf dem Infrarotbild dargestellt.

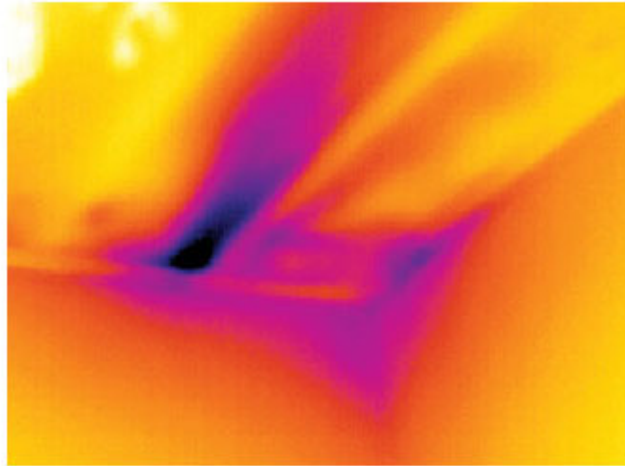

13.5 Luftzug

13.5.1 Allgemein

Luftzug tritt unter Fußböden, um Tür- und Fensterrahmen herum und oberhalb von Zimmerdecken auf. Diese Art von Luftzug kann mit Hilfe einer Infrarotkamera meist als kühler Luftstrom dargestellt werden, der die umliegenden Oberflächen abkühlt.

Wenn Sie Luftzugbewegungen in einem Haus untersuchen, sollte im Gebäude Unterdruck herrschen. Schließen Sie alle Türen, Fenster und Lüftungsschächte, und lassen Sie die Abzugshaube in der Küche eine Zeit lang laufen, bevor Sie die Infrarotbilder aufnehmen.

Infrarotbilder von Luftzug weisen häufig ein typisches Strömungsmuster auf. Sie können dieses Strömungsmuster in der Abbildung unten deutlich erkennen.

Bedenken Sie auch, dass Luftzug durch Fußbodenheizungen verschleiert werden kann.

13.5.2 Abbildung

Das Bild unten zeigt eine Dachluke, an der durch unsachgemäßen Einbau ein starker Luftzug entstanden ist.

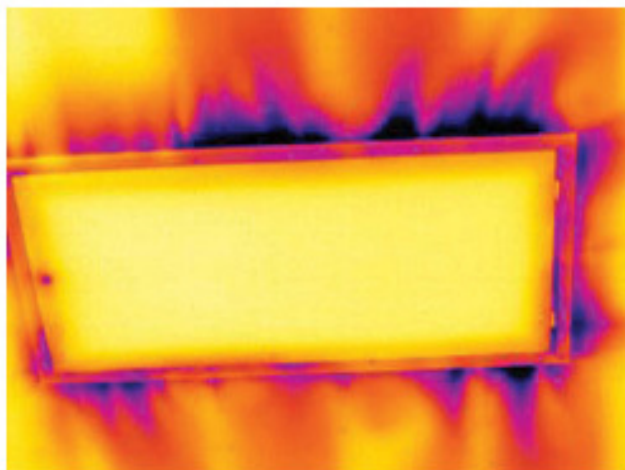

1978 gegründet, hat FLIR Systems auf dem Gebiet der Hochleistungs-Infrarotbildsysteme Pionierarbeit geleistet und ist weltweit führend bei Entwicklung, Herstellung und Vertrieb von Wärmebildsystemen für vielfältige Anwendungsbereiche in Handel und Industrie sowie für den Regierungssektor. Heute umfasst FLIR Systems fünf große Unternehmen, die seit 1958 herausragende Erfolge in der Infrarottechnologie verzeichnen: die schwedische AGEMA Infrared Systems (vormals AGA Infrared Systems), die drei US-amerikanischen Unternehmen Indigo Systems, FSI und Inframetrics sowie das französische Unternehmen Cedip.

Seit 2007 hat FLIR Systems mehrere Unternehmen aus dem Bereich Sensortechnologie akquiriert:

- Extech Instruments (2007)
- Ifara Tecnológicas (2008)
- Salvador Imaging (2009)
- OmniTech Partners (2009)
- Directed Perception (2009)
- Raymarine (2010)
- ICx Technologies (2010)
- TackTick Marine Digital Instruments (2011)
- Aerius Photonics (2011)
- Lorex Technology (2012)
- Traficon (2012)
- MARSS (2013)
- DigitalOptics Mikrooptikgeschäft (2013)
- DVTEL (2015)
- Point Grey Research (2016)
- Prox Dynamics (2016)



Abbildung 14.1 Patentschriften aus den frühen 1960er Jahren

FLIR Systems besitzt drei Produktionsstätten in den USA (Portland, Boston und Santa Barbara) und eine in Schweden (Stockholm). Seit dem Jahr 2007 gibt es einen weiteren Produktionsstandort in Tallinn in Estland. Niederlassungen mit Direktvertrieb in Belgien, Brasilien, China, Frankreich, Deutschland, Großbritannien, Hongkong, Italien, Japan, Korea, Schweden und den USA sowie ein weltweites Netzwerk aus Vertretern und Vertriebshändlern sind Ansprechpartner für unsere Kunden aus aller Welt.

FLIR Systems übernimmt eine Vorreiterrolle bei der Entwicklung neuer Infrarottechnologien. Wir greifen der Marktnachfrage vor, indem wir vorhandene Kameras verbessern und neue entwickeln. Das Unternehmen hat bei Produktdesign und Entwicklung stets eine führende Rolle eingenommen, wie beispielsweise bei der Markteinführung der ersten batteriebetriebenen tragbaren Kamera für Industrieüberwachungen und der ersten Infrarotkamera ohne Kühlsystem.

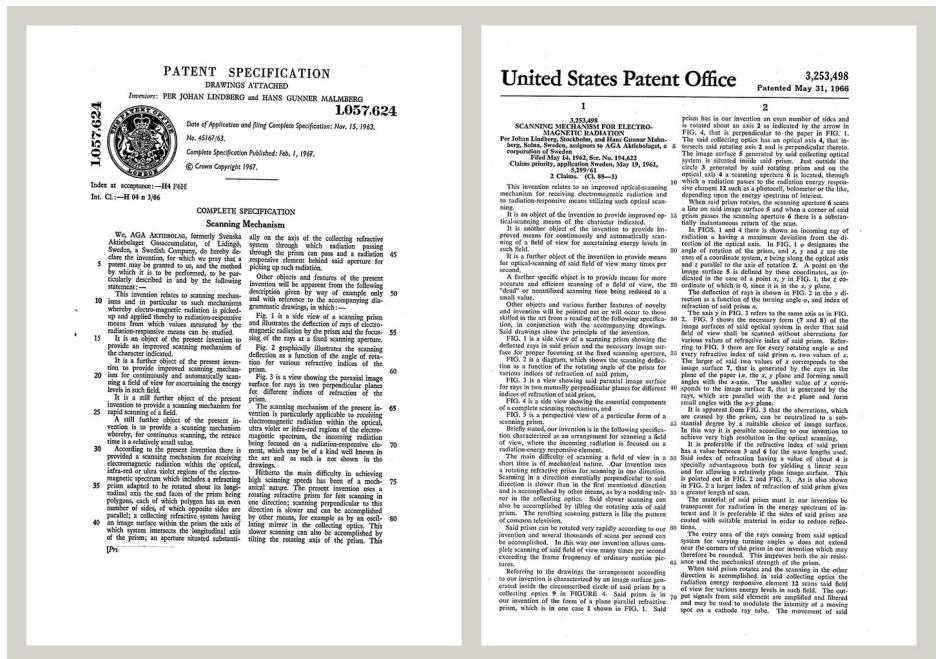

Abbildung 14.2 1969: Modell 661 der Thermovision. Die Kamera wog ca. 25 kg, das Oszilloskop 20 kg und das Stativ 15 kg. Für den Betrieb wurden darüber hinaus ein 220-Volt-Generator und ein 10-Liter-Gefäß mit flüssigem Stickstoff benötigt. Links neben dem Oszilloskop ist der Polaroid-Aufsatz (6 kg) zu erkennen.



Abbildung 14.3 2015: FLIR One, Zubehör für iPhone und Android-Mobiltelefone. Gewicht: 90 g.

FLIR Systems stellt alle zentralen mechanischen und elektronischen Komponenten der Kamerasysteme selbst her. Von Design und Herstellung der Detektoren über Objektive und Systemelektronik bis hin zu Funktionstests und Kalibrierung werden alle Produktionsschritte von unseren Ingenieuren durchgeführt und überwacht. Die genauen Kenntnisse dieses Fachpersonals gewährleisten die Genauigkeit und Zuverlässigkeit aller zentraler Komponenten, aus denen Ihre Infrarotkamera besteht.

14.1 Mehr als nur eine Infrarotkamera

Wir von FLIR Systems haben erkannt, dass es nicht ausreicht, nur die besten Infrarotkameras herzustellen. Wir möchten allen Benutzern unserer Infrarotkameras ein produktiveres Arbeiten ermöglichen, indem wir leistungsfähige Kameras mit entsprechender Software kombinieren. Wir entwickeln Software, die genau auf die Bedürfnisse von F & E, vorbeugender Instandhaltung und Prozessüberwachung zugeschnitten ist. Ein Großteil der Software steht in mehreren Sprachen zur Verfügung.

Wir bieten für alle Infrarotkameras ein umfassendes Sortiment an Zubehörteilen, so dass Sie Ihre Ausrüstung auch an anspruchsvolle Einsätze anpassen können.

14.2 Weitere Informationen

Obwohl sich unsere Kameras durch hohe Benutzerfreundlichkeit auszeichnen, gehört zur Thermografie mehr als nur das Wissen, wie man eine Kamera bedient. Daher hat FLIR Systems das Infrared Training Center (ITC) gegründet, einen eigenständigen Geschäftsbereich, der zertifizierte Schulungen anbietet. Durch die Teilnahme an ITC-Kursen können Sie sich praxisorientiert weiterbilden.

Die Mitglieder des ITC unterstützen Sie auch bei allen Fragen und Problemen, die beim Umsetzen der Theorie in die Praxis auftreten können.

14.3 Support für Kunden

FLIR Systems bietet ein weltweites Service-Netzwerk, um den unterbrechungsfreien Betrieb Ihrer Kamera zu gewährleisten. Bei Problemen mit Ihrer Kamera verfügen die lokalen Service-Zentren über die entsprechende Ausstattung und Erfahrung, um die Probleme innerhalb kürzester Zeit zu lösen. Sie müssen Ihre Kamera also nicht rund um den Globus schicken oder mit einem Mitarbeiter sprechen, der nicht Ihre Sprache spricht.

Terminus	Definition
Absorption und Emission ²	Die Kapazität eines Objekts, einfallende Strahlungsenergie zu absorbieren, entspricht stets seiner Kapazität, die eigene Energie als Strahlung abzugeben.
Ausstrahlung	Die gesamte von der Oberfläche eines Objekts abgeleitete Strahlung, unabhängig von der eigentlichen Strahlungsquelle.
Einfallende Strahlung	Strahlung, die auf ein Objekt trifft und von dessen Umgebung ausgeht.
Emissionsgrad	Verhältnis zwischen der Energie, die von einem realen Körper abgestrahlt wird, und der Energie, die von einem Schwarzkörper mit derselben Temperatur und derselben Wellenlänge abgestrahlt wird. ³
Energieerhaltung ⁴	In einem geschlossenen System bleibt die Summe aller Energien stets konstant.
Farbpalette	Weist einzelnen Temperaturbereichen verschiedene Farben zu, um bestimmte Temperaturbereiche der scheinbaren Temperatur sichtbar zu machen. Je nach verwendeten Farben können Farbpaletten eine Darstellung mit hohem oder niedrigem Kontrast bieten.
Fehlerdiagnose	Die Untersuchung von Symptomen zur Ermittlung der Ursache von Störungen und Ausfällen. ⁵
Geometrische Auflösung	Die Fähigkeit einer Wärmebildkamera, kleine Objekte oder Details optisch aufzulösen und darzustellen.
Infrarotthermografie	Die Erfassung und Analyse thermischer Daten mithilfe berührungsloser Wärmebildgeräte.
Isotherme	Ersetzen bestimmte Farben einer Skala durch eine Kontrastfarbe. Markieren einen Bereich mit der gleichen scheinbaren Temperatur. ⁶
Konvektion	Eine Form der Wärmeübertragung, bei der ein Fluid durch Gravitation oder eine andere Kraft in Bewegung versetzt wird, wodurch Wärme von einem Ort zu einem anderen Ort übertragen wird.
Qualitative Thermografie	Vergleichende thermografische Untersuchung, bei der Anomalien durch die Analyse thermischer Muster ermittelt und lokalisiert werden. ⁷
Quantitative Thermografie	Thermografische Untersuchung, bei der das Ausmaß einer Anomalie durch Temperaturmessung genau ermittelt wird, damit Reparaturmaßnahmen entsprechend priorisiert werden können. ⁷
Reflektierte scheinbare Temperatur	Die scheinbare Temperatur der Umgebung, die vom Zielobjekt reflektiert wird und auf die Wärmebildkamera trifft. ³
Richtung der Wärmeübertragung ⁸	Ohne äußere Einwirkungen fließt Wärme stets vom wärmeren zum kälteren Objekt, wobei thermische Energie von einem Ort an einen anderen Ort übertragen wird. ⁹

2. Kirchhoffsches Strahlungsgesetz.

3. Basierend auf ISO 16714-3:2016 (en).

4. Erster Hauptsatz der Thermodynamik.

5. Basierend auf ISO 13372:2004 (en).

6. Basierend auf ISO 18434-1:2008 (en)

7. Basierend auf ISO 10878-2013 (en).

8. Zweiter Hauptsatz der Thermodynamik.

9. Hier handelt es sich um eine Folge des zweiten Hauptsatzes der Thermodynamik, der eigentliche Hauptsatz ist komplizierter.

Terminus	Definition
Scheinbare Temperatur	Nicht kompensierter Messwert eines Infrarotgeräts, der die gesamte auf das Gerät treffende Strahlungsenergie unabhängig von ihrer jeweiligen Quelle umfasst. ¹⁰
Temperatur	Maß der durchschnittlichen kinetischen Energie der Moleküle und Atome, aus denen eine Substanz besteht.
Temperaturgradient	Graduelle Temperaturänderung mit zunehmender/abnehmender räumlicher Entfernung. ¹¹
Thermische Energie	Summe der kinetischen Energie der Moleküle, aus denen ein Objekt besteht. ¹²
Thermische Feinabstimmung	Abstimmung der Farbskala auf die Temperaturbereiche des Zielobjekts, um den Kontrast der Darstellung zu erhöhen.
Wärme	Thermische Energie, die zwischen zwei Objekten (Systemen) aufgrund des zwischen ihnen bestehenden Temperaturunterschieds übertragen wird.
Wärmeleitung	Die direkte Übertragung thermischer Energie von einem Molekül zu einem anderen, die durch Kollisionen zwischen den Molekülen verursacht wird.
Wärmeübertragung durch Strahlung	Wärmeübertragung durch Emission und Absorption thermischer Strahlung.
Wärmeübertragungsrate ¹³	Die Wärmeübertragungsrate ist unter konstanten Zustandsbedingungen direkt proportional zur thermischen Leitfähigkeit des Objekts, zum Objektquerschnitt, durch den die Wärme fließt, und zum Temperaturunterschied zwischen den zwei Enden des Objekts. Sie ist umgekehrt proportional zur Länge oder Dicke des Objekts. ¹⁴

10. Basierend auf ISO 18434-1:2008 (en).

11. Basierend auf ISO 16714-3:2016 (en).

12. Die thermische Energie ist Teil der inneren Energie eines Objekts.

13. Fouriersches Gesetz.

14. Hier handelt es sich um die eindimensionale Version des fourierschen Gesetzes, die nur unter konstanten Zustandsbedingungen gilt.

16.1 Einleitung

Eine Infrarotkamera misst die von einem Objekt abgegebene Infrarotstrahlung und bildet sie ab. Da die Infrarotstrahlung eine Funktion der Oberflächentemperatur eines Objekts ist, kann die Kamera diese Temperatur berechnen und darstellen.

Die von der Kamera gemessene Strahlung hängt jedoch nicht nur von der Temperatur des Objekts, sondern auch vom Emissionsgrad ab. Auch aus der Umgebung des Objekts stammt Strahlung, die im Objekt reflektiert wird. Die Strahlung des Objekts und die reflektierte Strahlung werden auch von der Absorption der Atmosphäre beeinflusst.

Um Temperaturen messen zu können, müssen die Auswirkungen verschiedener Strahlungsquellen kompensiert werden. Dies wird von der Kamera automatisch durchgeführt. Der Kamera müssen jedoch die folgenden Objektparameter übermittelt werden:

- Der Emissionsgrad des Objekts
- Die reflektierte scheinbare Temperatur
- Der Abstand zwischen Objekt und Kamera
- Die relative Luftfeuchtigkeit
- Die Atmosphärentemperatur

16.2 Emissionsgrad

Der Objektparameter, bei dem eine richtige Einstellung am wichtigsten ist, ist der Emissionsgrad. Dieser Wert gibt an, wie viel Strahlung das Objekt im Vergleich zu einem völlig schwarzen Objekt abgibt.

In der Regel gelten für Objektwerkstoffe und Oberflächenbeschichtungen Emissionsgrade von etwa 0,1 bis 0,95. Der Emissionsgrad einer hochpolierten Oberfläche (Spiegel) liegt unter 0,1, während eine oxidierte oder gestrichene Oberfläche einen höheren Emissionsgrad aufweist. Ölfarbe hat unabhängig von der Farbe im sichtbaren Spektrum im Infrarotbereich einen Emissionsgrad von über 0,9. Der Emissionsgrad der menschlichen Haut liegt zwischen 0,97 und 0,98.

Nicht oxidierte Metalle stellen einen Extremfall für perfekte Opazität und hohe Reflexivität dar, die sich mit der Wellenlänge kaum verändert. Daher ist der Emissionsgrad von Metallen niedrig und steigt lediglich mit der Temperatur an. Bei Nichtmetallen ist der Emissionsgrad im Allgemeinen höher und nimmt mit sinkender Temperatur ab.

16.2.1 Ermitteln des Emissionsgrades eines Objekts

16.2.1.1 Schritt 1: Bestimmen der reflektierten Strahlungstemperatur

Die reflektierte scheinbare Temperatur können Sie mit einer der folgenden Methoden bestimmen:

16.2.1.1.1 Methode 1: Direkte Methode

Gehen Sie folgendermaßen vor:

1. Suchen Sie nach möglichen Reflektionsquellen und beachten Sie hierbei Folgendes:
Einfallswinkel = Reflektionswinkel ($a = b$).



Abbildung 16.1 1 = Reflektionsquelle

2. Wenn es sich bei der Reflektionsquelle um einen Punkt handelt, verdecken Sie sie mit einem Stück Karton.

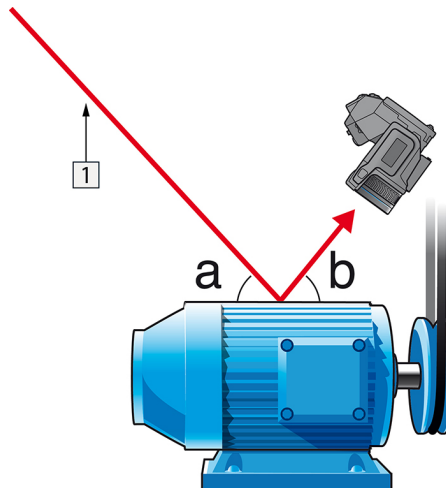

Abbildung 16.2 1 = Reflektionsquelle

3. Messen Sie die Intensität der von der Reflektionsquelle ausgehenden Strahlung (= scheinbare Temperatur) unter Verwendung der folgenden Einstellungen:

- Emissionsgrad: 1,0
- D_{obj} : 0

Sie können die Intensität der Strahlung mit einer der folgenden beiden Methoden ermitteln:

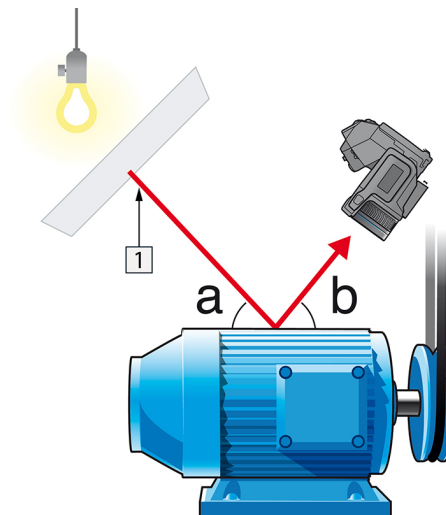

Abbildung 16.3 1 = Reflexionsquelle



Abbildung 16.4 1 = Reflexionsquelle

Die reflektierte scheinbare Temperatur kann nicht mit einem Thermoelement gemessen werden, da ein Thermoelement die *Temperatur* misst, die scheinbare Temperatur jedoch eine *Strahlungsintensität* ist.

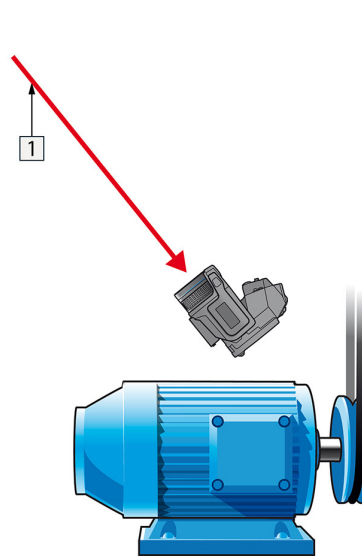
16.2.1.1.2 Methode 2: Reflektormethode

Gehen Sie folgendermaßen vor:

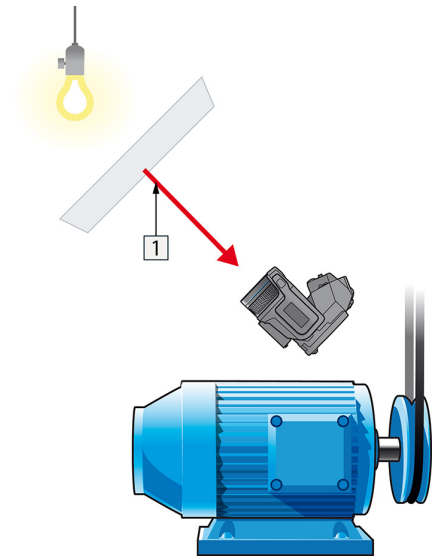
1. Knüllen Sie ein großes Stück Aluminiumfolie zusammen.
2. Streichen Sie die Aluminiumfolie wieder glatt und befestigen Sie sie an einem Stück Karton mit derselben Größe.
3. Platzieren Sie den Karton vor dem Objekt, an dem Sie die Messung durchführen möchten. Die Seite, an der die Aluminiumfolie befestigt ist, muss zur Kamera zeigen.
4. Stellen Sie als Emissionsgrad 1,0 ein.

5. Messen Sie die scheinbare Temperatur der Aluminiumfolie und notieren Sie sie. Die Folie ist ein perfekter Reflektor, ihre scheinbare Temperatur entspricht der reflektierten scheinbaren Temperatur der Umgebung.



Abbildung 16.5 Messen der scheinbaren Temperatur der Aluminiumfolie.

16.2.1.2 Schritt 2: Ermitteln des Emissionsgrades

Gehen Sie folgendermaßen vor:

1. Wählen Sie die Stelle aus, an der das Messobjekt platziert werden soll.
2. Ermitteln Sie die reflektierte Strahlungstemperatur und stellen Sie sie ein. Gehen Sie hierbei wie oben angegeben vor.
3. Kleben Sie ein Stück Isolierband mit bekanntem, hohem Emissionsgrad auf das Objekt.
4. Erwärmen Sie das Objekt auf mindestens 20 K über Raumtemperatur. Die Erwärmung muss gleichmäßig erfolgen.
5. Stellen Sie den Fokus ein, verwenden Sie die automatische Abgleichfunktion der Kamera und erzeugen Sie ein Standbild.
6. Stellen Sie *Level* und *Span* ein, um optimale Bildhelligkeit und optimalen Kontrast zu erzielen.
7. Stellen Sie den Emissionsgrad des Isolierbandes ein (in der Regel 0,97).
8. Messen Sie die Temperatur des Bandes mit Hilfe einer der folgenden Messfunktionen:
 - *Isotherme* (Hiermit können Sie feststellen, wie hoch die Temperatur ist und wie gleichmäßig das Messobjekt erwärmt wurde)
 - *Punkt* (einfach)
 - *Rechteck Durchschn.* (besonders geeignet für Oberflächen mit variierendem Emissionsgrad).
9. Notieren Sie die Temperatur.
10. Verschieben Sie Ihre Messfunktion zur Objektoberfläche.
11. Ändern Sie die Emissionsgradeinstellung, bis Sie dieselbe Temperatur wie bei Ihrer letzten Messung ablesen.
12. Notieren Sie den Emissionsgrad.

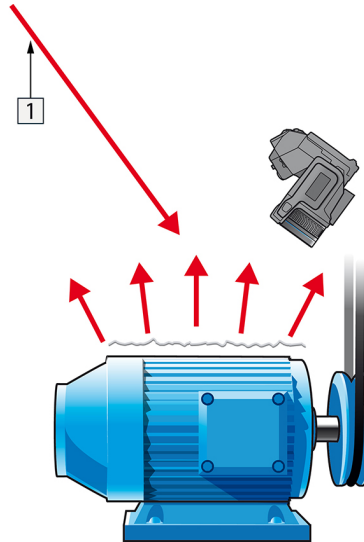
Hinweis

- Vermeiden Sie eine erzwungene Konvektion.
- Suchen Sie nach einer Umgebung mit stabiler Temperatur, in der keine punktförmigen Reflektionen entstehen können.
- Verwenden Sie hochwertiges, nicht transparentes Band mit einem bekannten, hohen Emissionsgrad.
- Bei dieser Methode wird davon ausgegangen, dass die Temperatur des Bandes und die der Objektoberfläche gleich sind. Ist dies nicht der Fall, liefert Ihre Emissionsgradmessung falsche Ergebnisse.

16.3 Reflektierte scheinbare Temperatur

Dieser Parameter dient als Ausgleich für die Strahlung, die im Objekt reflektiert wird. Wenn der Emissionsgrad niedrig ist und die Objekttemperatur sich relativ stark von der reflektierten Temperatur unterscheidet, muss die reflektierte scheinbare Temperatur unbedingt korrekt eingestellt und kompensiert werden.

16.4 Abstand

Der Abstand ist die Entfernung zwischen dem Objekt und der Vorderseite des Kameraobjektivs. Dieser Parameter dient zur Kompensation folgender Gegebenheiten:

- Die vom Messobjekt abgegebene Strahlung wird von der Atmosphäre zwischen Objekt und Kamera absorbiert.
- Die Atmosphärenstrahlung an sich wird von der Kamera erkannt.

16.5 Relative Luftfeuchtigkeit

Die Kamera kann auch die Tatsache kompensieren, dass die Übertragung zudem von der relativen Luftfeuchtigkeit der Atmosphäre abhängt. Dazu stellen Sie die relative Luftfeuchtigkeit auf den richtigen Wert ein. Für kurze Abstände und normale Luftfeuchtigkeit können Sie für die relative Luftfeuchtigkeit normalerweise den Standardwert von 50 % beibehalten.

16.6 Weitere Parameter

Darüber hinaus können Sie mit einigen Kameras und Analyseprogrammen von FLIR Systems folgende Parameter kompensieren:

- Atmosphärentemperatur, *d. h.* die Temperatur der Atmosphäre zwischen Kamera und Messobjekt.
- Temperatur externe Optik, *d. h.* die Temperatur der vor der Kamera verwendeten externen Objektive und Fenster.
- Transmissionsgrad der externen Optik – *d. h.* die Durchlässigkeit von externen Objektiven oder Fenstern, die vor der Kamera verwendet werden.

17.1 Einleitung

Die Kalibrierung einer Wärmebildkamera ist eine wichtige Voraussetzung für die Temperaturmessung. Durch die Kalibrierung wird das Verhältnis zwischen dem Eingangssignal und der physikalischen Größe definiert, die der Anwender messen möchte. Trotz seiner häufigen und verbreiteten Benutzung wird der Begriff „Kalibrierung“ häufig missverstanden und falsch angewendet. Regionale und nationale Unterschiede sowie Übersetzungsfehler führen zu weiteren Unklarheiten.

Eine mangelnde Begriffsklarheit kann die Kommunikation erschweren und zu Übersetzungsfehlern führen. Dies wiederum hat fehlerhafte Messwerte aufgrund von Missverständnissen und im schlimmsten Fall sogar Rechtsstreitigkeiten zur Folge.

17.2 Definition: Was genau ist Kalibrierung?

Das internationale Büro für Maß und Gewicht (kurz: IBMG¹⁵ definiert *Kalibrierung*¹⁶ folgendermaßen:

an operation that, under specified conditions, in a first step, establishes a relation between the quantity values with measurement uncertainties provided by measurement standards and corresponding indications with associated measurement uncertainties and, in a second step, uses this information to establish a relation for obtaining a measurement result from an indication.

Die Kalibrierung kann in verschiedenen Formaten dargestellt werden: als Aussage, Kalibrierfunktion, Kalibrierdiagramm¹⁷, Kalibrierkurve¹⁸ oder Kalibriertabelle.

Häufig wird nur der erste Schritt der oben erläuterten Definition als „Kalibrierung“ wahrgenommen und bezeichnet. Dies reicht jedoch nicht (immer) aus.

In Bezug auf den Kalibriervorgang bei einer Wärmebildkamera wird im ersten Schritt der Zusammenhang zwischen der abgegebenen Strahlung (zu messende Größe) und dem elektrischen Ausgangssignal (Ablesewert) ermittelt. Dieser erste Schritt des Kalibriervorgangs umfasst das Erzeugen einer homogenen (reproduzierbaren) Anzeige bei Positionierung der Kamera vor einer Strahlungsquelle.

Da die Temperatur der Referenz-Strahlungsquelle bekannt ist, wird im zweiten Schritt das erhaltene Ausgangssignal (Ablesewert) mit der Temperatur der Referenz-Strahlungsquelle (Messergebnis) verglichen. Der zweite Schritt umfasst auch die Driftmessung und Driftkompensation.

Streng genommen lässt sich die Kalibrierung einer Wärmebildkamera nur auf die Strahldichte ausdrücken. Wärmebildkameras reagieren auf Infrarotstrahlung: Daher sollte zunächst der Strahlungswert ermittelt und dann ein Zusammenhang zwischen Strahlung und Temperatur hergestellt werden. Bei einem Einsatz von Bolometerkameras außerhalb der Forschung und Entwicklung wird die Strahldichte nicht angegeben: Es wird nur die Temperaturangabe bereitgestellt.

17.3 Kalibrierung von Kameras bei FLIR Systems

Ohne Kalibrierung könnte eine Infrarotkamera weder Strahlung noch Temperatur messen. Bei FLIR Systems wird die Kalibrierung ungekühlter Mikrobolometerkameras mit Messfunktion sowohl bei der Herstellung als auch bei der Wartung durchgeführt.

15. <http://www.bipm.org/en/about-us/> [Abgerufen am 31.01.2017]

16. <http://jcg.m.bipm.org/vim/en/2.39.html> [Abgerufen am 31.01.2017]

17. <http://jcg.m.bipm.org/vim/en/4.30.html> [Abgerufen am 31.01.2017.]

18. <http://jcg.m.bipm.org/vim/en/4.31.html> [Abgerufen am 31.01.2017.]

Gekühlte Kameras mit Photonendetektoren werden häufig mithilfe einer speziellen Software durch den Anwender kalibriert. Mithilfe dieser Software ließen sich theoretisch auch gängige tragbare und ungekühlte Wärmebildkameras vom Anwender kalibrieren. Da diese Software sich jedoch nicht zu Dokumentationszwecken eignet, haben sie viele Anwender schlicht und einfach nicht. Bei Geräten ohne Messfunktion, die nur zu Darstellungszwecken dienen, ist eine Temperaturkalibrierung nicht erforderlich. Dies spiegelt sich zum Teil bereits in der Kamera-Terminologie wieder, wenn von Infrarot- oder Wärmebildkameras im Gegensatz zu Thermografiekameras gesprochen wird, wobei letzteres sich Messgeräte bezieht.

Die Kalibrierungsdaten werden sowohl bei der Kalibrierung durch FLIR Systems als auch bei der Kalibrierung durch den Anwender in Kalibrierkurven gespeichert, die durch mathematische Formeln beschrieben werden. Da sich die Strahlungsintensität in Abhängigkeit von der Temperatur und von der Entfernung zwischen Gegenstand und Kamera ändert, werden verschiedene Kurven für die unterschiedlichen Temperaturbereiche und Wechselobjektive erstellt.

17.4 Unterschiede zwischen einer Kalibrierung durch den Anwender und einer direkt bei FLIR Systems durchgeführten Kalibrierung

Zunächst sind die bei FLIR Systems verwendeten Referenzquellen selbst kalibriert und rückführbar. Das bedeutet, dass an jedem Standort von FLIR Systems, an dem eine Kalibrierung durchgeführt wird, die Quellen durch eine unabhängige staatliche Einrichtung kontrolliert werden. Der Kalibrierungsnachweis der Kamera dient als entsprechende Bestätigung und Nachweis, dass nicht nur die Kalibrierung durch FLIR Systems durchgeführt wurde, sondern auch, dass dabei kalibrierte Referenzstrahler verwendet wurden. Einige Anwender haben ebenfalls Zugang zu akkreditierten Referenzquellen, die meisten jedoch nicht.

Außerdem gibt es technische Unterschiede. Bei einer Kalibrierung durch den Anwender wird das Ergebnis meist keiner Driftkompensation unterzogen. Das bedeutet, dass bei den Werten nicht berücksichtigt wird, dass sich die Ausgabewerte der Kamera auch aufgrund einer Schwankung der Innentemperatur der Kamera ändern können. Dementsprechend ist die Unsicherheit größer. Bei der Driftkompensation werden Daten verwendet, die in Klimakammern unter kontrollierten Bedingungen ermittelt wurden. Alle Kameras von FLIR Systems werden vor der ersten Lieferung an den Kunden sowie bei einer Neukalibrierung durch die FLIR Systems Serviceabteilung einer Driftkompensation unterzogen.

17.5 Kalibrierung, Überprüfung (Verifizieren) und Justieren

Es kommt häufig zu Verwechslungen zwischen *Kalibrierung* und *Überprüfung* oder *Justieren*. Die Kalibrierung ist tatsächlich eine Voraussetzung für eine *Überprüfung*, mit der sich bestätigen lässt, dass bestimmte Anforderungen erfüllt werden. Bei der Überprüfung wird ein objektiver Nachweis erbracht, dass ein bestimmter Gegenstand bestimmte Anforderungen erfüllt. Im Rahmen dieser Überprüfung werden bestimmte Temperaturen (ausgegebene Strahlung) von kalibrierten und rückführbaren Referenzquellen gemessen. Die Messergebnisse werden zusammen mit den Abweichungen in einer Tabelle festgehalten. Im Prüfzertifikat wird angegeben, dass diese Messergebnisse bestimmten Anforderungen entsprechen. Manchmal wird ein solches Prüfzertifikat von Unternehmen als „Kalibrierungszertifikat“ bezeichnet und vermarktet.

Eine ordnungsgemäße Prüfung, und dementsprechend auch eine Kalibrierung und/oder Neukalibrierung, lässt sich nur unter Einhaltung eines gültigen Prüfprotokolls erreichen. Das zulässige Verfahren beinhaltet mehr als das bloße Platzieren der Kamera vor einem Schwarzkörper, um zu prüfen, ob die von der Kamera ausgegebenen Werte

(beispielsweise die Temperatur) der ursprünglichen Kalibriertabelle entsprechen. Häufig wird hierbei vergessen, dass eine Kamera nicht die Temperatur, sondern die Strahlung misst. Außerdem handelt es sich bei einer Kamera um ein *bildgebendes* System und nicht um einen einfachen Sensor. Dementsprechend ist eine „Überprüfung“ (sowie auch eine Kalibrierung oder Neukalibrierung) wertlos, wenn die optische Konfiguration, mithilfe derer die Kamera die Strahlung „einfängt“, sich als nicht ausreichend oder fehlerhaft erweist.

Beispielsweise muss sichergestellt werden, dass der Abstand zwischen dem Schwarzkörper und der Kamera sowie der Durchmesser des Schwarzkörper-Hohlraums so ausgewählt wurden, dass eine Streustrahlung sowie der Effekt der Quellengröße vermieden werden.

Zusammenfassend lässt sich sagen: Das gültige Protokoll muss den physikalischen Gesetzen in Bezug auf die *Strahldichte* entsprechen und sich nicht nur nach der Temperatur richten.

Die Kalibrierung ist außerdem eine Voraussetzung für das *Justieren*. Dies umfasst die verschiedenen Vorgänge, die an einem Messgerät ausgeführt werden, um sicherzustellen, dass das Gerät vorgegebene Anzeigen ausgibt, die den zu messenden Mengenwerten entsprechen. Dies erfolgt üblicherweise anhand von Messnormalen. Vereinfacht lässt sich sagen: Das Justieren ist eine Änderung, mithilfe derer die ordnungsgemäße Messung von Messgeräten innerhalb ihrer Spezifikationen sichergestellt wird. In der Alltagssprache wird bei Messgeräten meist der Begriff „Kalibrierung“ anstelle von „Justieren“ verwendet.

17.6 Inhomogenitätskorrektur

Wenn die Wärmebildkamera „Kalibrierung...“ anzeigt, wird eine Anpassung an die Abweichungen in Bezug auf die einzelnen Detektorelemente (Pixel) ausgeführt. In der Thermografie wird dies als „Inhomogenitätskorrektur“ (Non-Uniformity Correction, NUC) bezeichnet. Es handelt sich um eine Offsetkorrektur, wobei die Verstärkung unverändert bleibt.

Laut der europäischen Norm EN 16714-3, Non-destructive Testing—Thermographic Testing—Part 3: Terms and Definitions (Zerstörungsfreie Prüfung – Thermografische Prüfung – Teil 3: Begriffe) ist die Inhomogenitätskorrektur (oder NUC) eine „Bildkorrektur, die von der Kamerasoftware durchgeführt wird, um unterschiedliche Empfindlichkeiten der Detektorelemente und andere optische und geometrische Störungen zu kompensieren.“

Während der Inhomogenitätskorrektur (Offsetkorrektur) wird ein Shutter (interne Markierung) im Strahlengang platziert, und alle Detektorelemente werden derselben, vom Shutter kommenden Strahlungsmenge ausgesetzt. Dementsprechend sollten sie unter perfekten Bedingungen alle dasselbe Signal ausgeben. Da die einzelnen Elemente jedoch unterschiedliche Ansprechverhalten aufweisen, ist das Ausgabesignal nicht einheitlich. Daher wird die Abweichung vom idealen Ergebnis berechnet und für eine mathematische Bildkorrektur verwendet, die praktisch eine Korrektur des angezeigten Strahlungssignals darstellt. Einige Kameras haben keinen Shutter. In diesen Fällen muss eine Offsetkorrektur manuell mithilfe einer speziellen Software sowie einer externen homogenen Strahlungsquelle durchgeführt werden.

Eine NUC wird beispielsweise beim Einschalten, bei einer Änderung des Messbereichs oder bei einer Änderung der Umgebungstemperatur ausgeführt. Bei einigen Kameras ist auch eine manuelle Auslösung möglich. Dies ist besonders praktisch, wenn eine kritische Messung mit so wenigen Bildstörungen wie möglich ausgeführt werden soll.

17.7 Thermische Bildoptimierung

Manchmal wird der Begriff „Bildkalibrierung“ auch im Zusammenhang mit der Anpassung von Kontrast und Helligkeit im Wärmebild zur besseren Darstellung bestimmter

Details verwendet. Hierbei wird das Temperaturintervall so eingestellt, dass alle verfügbaren Farben ausschließlich (oder hauptsächlich) zur Darstellung der Temperaturen Bereichs von Interesse dienen. Der richtige Begriff für diese Einstellung lautet „Thermische Bildoptimierung“. Diese Einstellung kann nur im manuellen Modus vorgenommen werden. Andernfalls werden die Unter- und Obergrenzen des angezeigten Temperaturintervalls automatisch auf die kältesten und wärmsten Temperaturen im Bild eingestellt.

Vor nicht ganz 200 Jahren war der infrarote Teil des elektromagnetischen Spektrums noch gänzlich unbekannt. Die ursprüngliche Bedeutung des infraroten Spektrums, auch häufig als Infrarot bezeichnet, als Form der Wärmestrahlung war zur Zeit seiner Entdeckung durch Herschel im Jahr 1800 möglicherweise augenfälliger als heute.



Abbildung 18.1 Sir William Herschel (1738 – 1822)

Die Entdeckung war ein Zufall während der Suche nach einem neuen optischen Material. Sir William Herschel, Hofastronom bei König Georg III von England und bereits aufgrund seiner Entdeckung des Planeten Uranus berühmt, suchte nach einem optischen Filtermaterial zur Reduzierung der Helligkeit des Sonnenabblids in Teleskopen bei Beobachtungen der Sonne. Beim Testen verschiedener Proben aus farbigem Glas, bei denen die Reduzierung der Helligkeit ähnlich war, fand er heraus, dass einige Proben sehr wenig, andere allerdings so viel Sonnenwärme durchließen, dass er bereits nach wenigen Sekunden der Beobachtung eine Augenschädigung riskierte.

Sehr bald war Herschel von der Notwendigkeit eines systematischen Experiments überzeugt. Dabei setzte er sich das Ziel ein Material zu finden, mit dem sowohl die gewünschte Reduzierung der Helligkeit als auch die maximale Verringerung der Wärme erzielt werden konnte. Er begann sein Experiment mit der Wiederholung des Prismenexperiments von Newton, achtete dabei jedoch mehr auf den Wärmeeffekt als auf die visuelle Verteilung der Intensität im Spektrum. Zuerst färbte er die Spitze eines empfindlichen Quecksilberthermometers mit schwarzer Tinte und testete damit als Messeinrichtung die Erwärmung der verschiedenen Farben des Spektrums, die sich auf einem Tisch bildeten, indem Sonnenlicht durch ein Glasprisma geleitet wurde. Andere Thermometer, die sich außerhalb der Sonneneinstrahlung befanden, dienten zur Kontrolle.

Beim langsamen Bewegen des schwarz gefärbten Thermometers durch die Farben des Spektrums zeigte sich, dass die Temperatur von Violett nach Rot kontinuierlich anstieg. Dies war nicht ganz unerwartet, da der italienische Forscher Landriani in einem ähnlichen Experiment im Jahr 1777 den gleichen Effekt beobachtet hatte. Herschel erkannte jedoch als erster, dass es einen Punkt geben muss, an dem die Erwärmung einen Höhepunkt erreicht, und dass bei Messungen am sichtbaren Teil des Spektrums dieser Punkt nicht gefunden wurde.

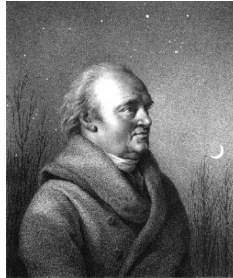

Abbildung 18.2 Marsilio Landriani (1746 – 1815)

Durch das Bewegen des Thermometers in den dunklen Bereich hinter dem roten Ende des Spektrums bestätigte Herschel, dass die Erwärmung weiter zunahm. Er fand den

Punkt der maximalen Erwärmung schließlich weit hinter dem roten Bereich. Heute wird dieser Bereich "infrarote Wellenlänge" genannt.

Herschel bezeichnete diesen neuen Teil des elektromagnetischen Spektrums als "thermometrisches Spektrum". Die Abstrahlung selbst nannte er manchmal "dunkle Wärme" oder einfach "die unsichtbaren Strahlen". Entgegen der vorherrschenden Meinung stammt der Begriff "infrarot" nicht von Herschel. Dieser Begriff tauchte gedruckt etwa 75 Jahre später auf, und es ist immer noch unklar, wer ihn überhaupt einführte.

Die Verwendung von Glas in den Prismen bei Herschels ursprünglichem Experiment führte zu einigen kontroversen Diskussionen mit seinen Zeitgenossen über die tatsächliche Existenz der infraroten Wellenlängen. Bei dem Versuch, seine Arbeit zu bestätigen, verwendeten verschiedene Forscher wahllos unterschiedliche Glasarten, was zu unterschiedlichen Lichtdurchlässigkeiten im Infrarotbereich führte. Durch seine späteren Experimente war sich Herschel der begrenzten Lichtdurchlässigkeit von Glas bezüglich der neu entdeckten thermischen Abstrahlung bewusst und schloss daraus, dass optische Systeme, die den Infrarotbereich nutzen wollten, ausschließlich reflektive Elemente (d. h. ebene und gekrümmte Spiegel) verwenden konnten. Glücklicherweise galt dies nur bis 1830, als der italienische Forscher Melloni entdeckte, dass natürliches Steinsalz (NaCl), das in großen natürlichen Kristallen zur Verwendung in Linsen und Prismen vorhanden war, äußerst durchlässig für den Infrarotbereich ist. Nach dieser Entdeckung wurde Steinsalz für die nächsten hundert Jahre das optische Hauptmaterial für Infrarot, bis in den dreißiger Jahren des 20. Jahrhunderts Kristalle synthetisch gezüchtet werden konnten.



Abbildung 18.3 Macedonio Melloni (1798 – 1854)

Bis 1829 wurden ausschließlich Thermometer zum Messen der Abstrahlung verwendet. In diesem Jahr erfand Nobili das Thermoelement. (Das Thermometer von Herschel hatte einen Messbereich bis $0,2\text{ }^{\circ}\text{C}$, spätere Modelle konnten bis $0,05\text{ }^{\circ}\text{C}$ messen.) Melloni gelang ein Durchbruch, als er mehrere Thermoelemente in Serie schaltete und so die erste Thermosäule schuf. Das neue Gerät konnte Wärmeabstrahlung mindestens 40-mal empfindlicher messen als das beste zu dieser Zeit vorhandene Thermometer. So konnte es beispielsweise die Wärme einer drei Meter entfernten Person messen.

Das erste sogenannte "Wärmebild" wurde 1840 möglich, als Ergebnis der Arbeit von Sir John Herschel, Sohn des Entdeckers des Infrarotbereichs und selbst berühmter Astronom. Basierend auf der unterschiedlichen Verdampfung eines dünnen Ölfilms, wenn dieser einem Wärmemuster ausgesetzt wird, wurde das thermische Bild durch Licht, das sich auf dem Ölfilm unterschiedlich spiegelt, für das Auge sichtbar. Sir John gelang es auch, einen einfachen Abzug eines thermischen Bildes auf Papier zu erhalten, der "Thermograph" genannt wurde.



Abbildung 18.4 Samuel P. Langley (1834 – 1906)

Nach und nach wurde die Empfindlichkeit der Infrarotdetektoren verbessert. Ein weiterer Durchbruch gelang Langley im Jahr 1880 mit der Erfindung des Bolometers. Es handelte sich dabei um einen dünnen geschwärzten Platinstreifen, der in einem Arm einer Wheatstone-Brückenschaltung angeschlossen war und der infraroten Strahlung ausgesetzt sowie an ein empfindliches Galvanometer gekoppelt wurde. Damit konnte angeblich die Wärme einer Kuh gemessen werden, die 400 Meter entfernt war.

Ein englischer Wissenschaftler, Sir James Dewar, war der Erste, der bei Forschungen mit niedrigen Temperaturen flüssige Gase als Kühlmittel verwendete (wie beispielsweise flüssigen Stickstoff mit einer Temperatur von -196°C). 1892 erfand er einen einzigartigen isolierenden Vakuumbehälter, in dem flüssige Gase tagelang aufbewahrt werden konnten. Die herkömmliche Thermosflasche zur Aufbewahrung heißer und kalter Getränke beruht auf dieser Erfindung.

Zwischen 1900 und 1920 "entdeckten" die Erfinder in aller Welt den Infrarotbereich. Viele Geräte zum Erkennen von Personen, Artillerie, Flugzeugen, Schiffen und sogar Eisbergen wurden patentiert. Die ersten modernen Überwachungssysteme wurden im Ersten Weltkrieg entwickelt, als beide Seiten Programme zur Erforschung des militärischen Nutzens von Infrarotstrahlung durchführten. Dazu gehörten experimentelle Systeme in Bezug auf das Eindringen/Entdecken von Feinden, die Messung von Temperaturen über große Entfernungen, sichere Kommunikation und die Lenkung "fliegender Torpedos". Ein Infrarotsuchsystem, das in dieser Zeit getestet wurde, konnte ein Flugzeug im Anflug in einer Entfernung von 1,5 km oder eine Person, die mehr als 300 Meter entfernt war, erkennen.

Die empfindlichsten Systeme dieser Zeit beruhten alle auf Variationen der Bolometer-Idee. Zwischen den beiden Weltkriegen wurden jedoch zwei neue, revolutionäre Infrarotdetektoren entwickelt: der Bildwandler und der Photonendetektor. Zunächst schenkte das Militär dem Bildwandler die größte Aufmerksamkeit, da der Beobachter mit diesem Gerät zum ersten Mal in der Geschichte im Dunkeln sehen konnte. Die Empfindlichkeit des Bildwandlers war jedoch auf die Nah-Infrarot-Wellenlängen beschränkt und die interessantesten militärischen Ziele (z. B. feindliche Soldaten) mussten mit Infrarot-Suchstrahlern ausgeleuchtet werden. Da hierbei das Risiko bestand, dass ein feindlicher Beobachter mit ähnlicher Ausrüstung die Position des Beobachters herausfand, schwand das militärische Interesse am Bildwandler.

Die taktischen militärischen Nachteile sogenannter aktiver (d. h. mit Suchstrahlern ausgestatteter) thermografischer Systeme gaben nach dem zweiten Weltkrieg den Anstoß zu umfangreichen geheimen Infrarot-Forschungsprogrammen des Militärs, wobei die Möglichkeiten "passiver" Systeme (ohne Suchstrahler) auf Grundlage des äußerst empfindlichen Photonendetektors erforscht wurden. In dieser Zeit wurde der Status der Infrarot-Technologie aufgrund von Geheimhaltungsvorschriften des Militärs nicht öffentlich bekannt gegeben. Erst Mitte der fünfziger Jahre wurde die Geheimhaltungspflicht gelockert und seitdem sind angemessene thermografische Geräte auch für die zivile Forschung und Industrie erhältlich.

19.1 Einleitung

Das Gebiet der Infrarotstrahlung und die damit zusammenhängende Technik der Thermografie ist vielen Benutzern einer Infrarotkamera noch nicht vertraut. In diesem Abschnitt wird die der Thermografie zugrunde liegende Theorie behandelt.

19.2 Das elektromagnetische Spektrum

Das elektromagnetische Spektrum ist willkürlich in verschiedene Wellenlängenbereiche unterteilt, die als *Bänder* bezeichnet werden und sich jeweils durch die Methode zum Erzeugen und Messen von Strahlung unterscheiden. Es gibt keinen grundlegenden Unterschied zwischen der Strahlung in den verschiedenen Bändern des elektromagnetischen Spektrums. Für sie gelten dieselben Gesetze und die einzigen Unterschiede beruhen auf Unterschieden in der Wellenlänge.



Abbildung 19.1 Das elektromagnetische Spektrum. 1: Röntgenstrahlung; 2: UV-Strahlung; 3: Sichtbares Licht; 4: IR-Strahlung; 5: Mikrowellen; 6: Radiowellen.

Die Thermografie nutzt das Infrarotspektralband aus. Am kurzwelligen Ende des Spektrums grenzt sie an das sichtbare Licht, bei Dunkelrot. Am langwelligen Ende des Spektrums geht sie in die Mikrowellen (Millimeterbereich) über.

Das Infrarotband ist weiter untergliedert in vier kleinere Bänder, deren Grenzen ebenfalls willkürlich gewählt sind. Sie umfassen: das *nahe Infrarot* (NIR) (0,75 – 3 µm), das *mittlere Infrarot* (MIR) (3 – 6 µm), das *ferne Infrarot* (FIR) (6 – 15 µm) und das *extreme Infrarot* (15 – 100 µm). Zwar sind die Wellenlängen in µm (Mikrometern) angegeben, doch werden zum Messen der Wellenlänge in diesem Spektralbereich oft noch andere Einheiten verwendet, z. B. Nanometer (nm) und Ångström (Å).

Das Verhältnis zwischen den verschiedenen Wellenlängenmaßen lautet wie folgt:

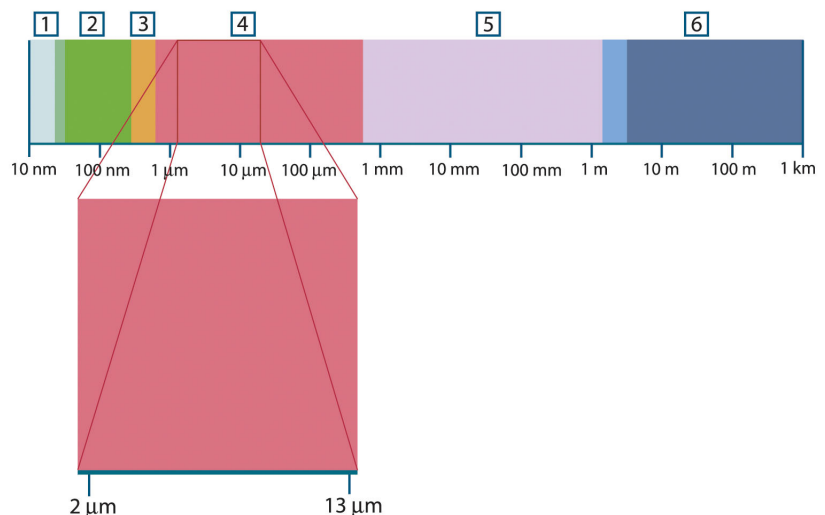
$$10\,000\ \text{Å} = 1\,000\ \text{nm} = 1\ \mu = 1\ \mu\text{m}$$

19.3 Strahlung des schwarzen Körpers

Ein schwarzer Körper ist definiert als ein Objekt, das jegliche einfallende Strahlung aller Wellenlängen absorbiert. Die offensichtlich falsche Bezeichnung *schwarz* im Zusammenhang mit einem Objekt, das Strahlung aussendet, wird durch das kirchhoffsche

Gesetz (nach *Gustav Robert Kirchhoff*, 1824 – 1887) erklärt, das besagt, dass ein Körper, der in der Lage ist, die gesamte Strahlung beliebiger Wellenlängen zu absorbieren, ebenso in der Lage ist, Strahlung abzugeben.



Abbildung 19.2 Gustav Robert Kirchhoff (1824 – 1887)

Der Aufbau eines schwarzen Körpers ist im Prinzip sehr einfach. Die Strahlungseigenschaften einer Öffnung in einem isothermen Behälter, die aus einem undurchsichtigen absorbierenden Material besteht, repräsentieren fast genau die Eigenschaften eines schwarzen Körpers. Eine praktische Anwendung des Prinzips auf die Konstruktion eines perfekten Strahlungsabsorbers besteht in einem Kasten, der mit Ausnahme einer Öffnung an einer Seite lichtundurchlässig ist. Jede Strahlung, die in das Loch gelangt, wird gestreut und durch wiederholte Reflexionen absorbiert, so dass nur ein unendlich kleiner Bruchteil entweichen kann. Die Schwärze, die an der Öffnung erzielt wird, entspricht fast einem schwarzen Körper und ist für alle Wellenlängen nahezu perfekt.

Durch Ergänzen eines solchen isothermen Behälters mit einer geeigneten Heizquelle erhält man einen so genannten *Hohlraumstrahler*. Ein auf eine gleichmäßige Temperatur aufgeheizter isothermer Kasten erzeugt die Strahlung eines schwarzen Körpers. Dessen Eigenschaften werden allein durch die Temperatur der des Hohlraums bestimmt. Solche Hohlraumstrahler werden gemeinhin als Strahlungsquellen in Temperaturreferenzstandards in Labors zur Kalibrierung thermografischer Instrumente, z. B. einer FLIR Systems-Kamera, verwendet.

Wenn die Temperatur der Strahlung des schwarzen Körpers auf über 525 °C steigt, wird die Quelle langsam sichtbar, so dass sie für das Auge nicht mehr schwarz erscheint. Dies ist die beginnende Rottemperatur der Strahlungsquelle, die dann bei weiterer Temperaturerhöhung orange oder gelb wird. Tatsächlich ist die sogenannte *Farbtemperatur* eines Objekts als die Temperatur definiert, auf die ein schwarzer Körper erhitzt werden müsste, um dasselbe Aussehen zu erzeugen.

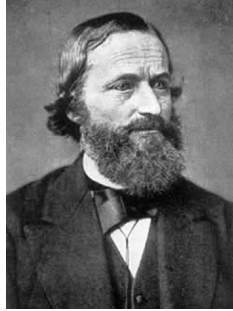
Im Folgenden finden Sie drei Ausdrücke, mit denen die von einem schwarzen Körper abgegebene Strahlung beschrieben wird.

19.3.1 Plancksches Gesetz



Abbildung 19.3 Max Planck (1858 – 1947)

Max Planck (1858 – 1947) konnte die spektrale Verteilung der Strahlung eines schwarzen Körpers mit Hilfe der folgenden Formel darstellen:

$$W_{\lambda b} = \frac{2\pi hc^2}{\lambda^5 \left(e^{hc/\lambda kT} - 1 \right)} \times 10^{-6} [\text{Watt} / \text{m}^2, \mu\text{m}]$$

Es gilt:

$W_{\lambda b}$	Spektrale Abstrahlung des schwarzen Körpers bei Wellenlänge λ
c	Lichtgeschwindigkeit = 3×10^8 m/s
h	Plancksche Konstante = $6,6 \times 10^{-34}$ Joule Sek
k	Boltzmann-Konstante = $1,4 \times 10^{-23}$ Joule/K
T	Absolute Temperatur (K) eines schwarzen Körpers
λ	Wellenlänge (μm)

Hinweis Der Faktor 10^{-6} wird verwendet, da die Spektralstrahlung in den Kurven in Watt/m², μm angegeben wird.

Die plancksche Formel erzeugt eine Reihe von Kurven, wenn sie für verschiedene Temperaturen dargestellt wird. Auf jeder planckschen Kurve ist die Spektralstrahlung Null bei $\lambda = 0$ und steigt dann bei einer Wellenlänge von λ_{max} rasch auf ein Maximum an und nähert sich nach Überschreiten bei sehr langen Wellenlängen wieder Null an. Je höher die Temperatur, desto kürzer ist die Wellenlänge, bei der das Maximum auftritt.



Abbildung 19.4 Die spektrale Abstrahlung eines schwarzen Körpers gemäß dem Planckschen Gesetz, für verschiedene absolute Temperaturen dargestellt. 1: Spektrale Abstrahlung ($\text{W}/\text{cm}^2 \times 10^3(\mu\text{m})$); 2: Wellenlänge (μm)

19.3.2 Wiensches Verschiebungsgesetz

Durch Ableitung der planckschen Formel nach λ und Ermittlung des Maximums erhalten wir:

$$\lambda_{\text{max}} = \frac{2898}{T} [\mu\text{m}]$$

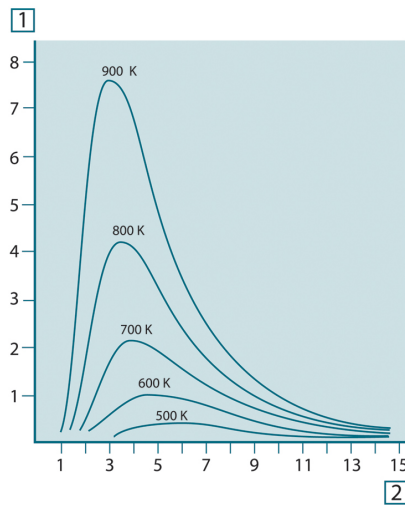
Dies ist das Wiensche Verschiebungsgesetz (benannt nach *Wilhelm Wien*, 1864 – 1928), die mathematisch darstellt, dass mit zunehmender Temperatur des thermischen Strahlers die Farben von Rot in Orange oder Gelb übergehen. Die Wellenlänge der Farbe ist identisch mit der für λ_{max} berechneten Wellenlänge. Eine gute Näherung für den

Wert von λ_{\max} für einen gegebenen schwarzen Körper wird erzielt, indem die Faustregel $3000/T \mu\text{m}$ angewendet wird. So strahlt ein sehr heißer Stern, z. B. Sirius (11000 K), der bläulich weißes Licht abgibt, mit einem Spitzenwert der spektralen Abstrahlung, die innerhalb des unsichtbaren ultravioletten Spektrums bei der Wellenlänge $0,27 \mu\text{m}$ auftritt.



Abbildung 19.5 Wilhelm Wien (1864 – 1928)

Die Sonne (ca. 6000 K) strahlt gelbes Licht aus. Der Spitzenwert liegt in der Mitte des sichtbaren Lichtspektrums bei etwa $0,5 \mu\text{m}$.

Bei Raumtemperatur (300 K) liegt der Spitzenwert der Abstrahlung bei $9,7 \mu\text{m}$ im fernen Infrarotbereich, während bei der Temperatur von flüssigem Stickstoff (77 K) das Maximum einer beinahe zu vernachlässigenden Abstrahlung bei $38 \mu\text{m}$ liegt – extreme Infrarot-Wellenlängen.

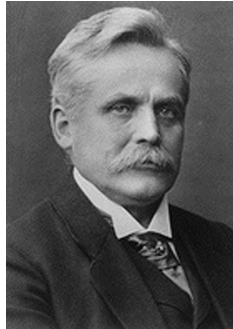

Abbildung 19.6 Plancksche Kurven auf halb-logarithmischen Skalen von 100 K bis 1000 K. Die gepunktete Linie stellt den Ort der maximalen Abstrahlung bei den einzelnen Temperaturen dar, wie sie vom Wienschen Verschiebungsgesetz beschrieben wird. 1: Spektrale Abstrahlung ($\text{W}/\text{cm}^2 (\mu\text{m})$); 2: Wellenlänge (μm).

19.3.3 Stefan-Boltzmann-Gesetz

Durch Integration der Planckschen Formel von $\lambda = 0$ bis $\lambda = \infty$ erhält man die gesamte abgegebene Strahlung eines schwarzen Körpers (W_b):

$$W_b = \sigma T^4 \quad [\text{Watt}/\text{m}^2]$$

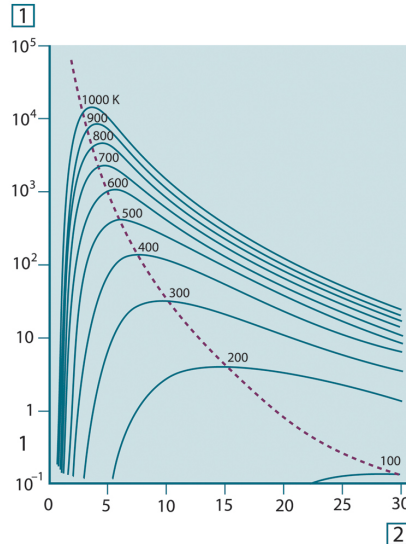
Das Stefan-Boltzmann-Gesetz (nach *Josef Stefan*, 1835 – 1893, und *Ludwig Boltzmann*, 1844 – 1906) besagt, dass die gesamte emittierte Energie eines schwarzen Körpers proportional zur vierten Potenz seiner absoluten Temperatur steigt. Grafisch stellt W_b die

Fläche unterhalb der planckschen Kurve für eine bestimmte Temperatur dar. Die emittierte Strahlung im Intervall $\lambda = 0$ bis λ_{\max} beträgt demnach nur 25 % der Gesamtstrahlung. Dies entspricht etwa der Strahlung der Sonne, die innerhalb des sichtbaren Spektralbereichs liegt.



Abbildung 19.7 Josef Stefan (1835 – 1893) und Ludwig Boltzmann (1844 – 1906)

Wenn wir die Stefan-Boltzmann-Formel zur Berechnung der von einem menschlichen Körper ausgestrahlten Leistung bei einer Temperatur von 300 K und einer externen Oberfläche von ca. 2 m² verwenden, erhalten wir 1 kW. Dieser Leistungsverlust ist nur erträglich aufgrund von kompensierender Absorption der Strahlung durch Umgebungsflächen, von Raumtemperaturen, die nicht zu sehr von der Körpertemperatur abweichen, oder natürlich durch Tragen von Kleidung.

19.3.4 Nicht-schwarze Körper als Strahlungsquellen

Bisher wurden nur schwarze Körper als Strahlungsquellen und die Strahlung schwarzer Körper behandelt. Reale Objekte erfüllen diese Gesetze selten über einen größeren Wellenlängenbereich, obwohl sie sich in bestimmten Spektralbereichen dem Verhalten der schwarzen Körper annähern mögen. So erscheint beispielsweise eine bestimmte Sorte von weißer Farbe im sichtbaren Bereich perfekt *weiß*, wird jedoch bei 2 µm deutlich *grau* und ab 3 µm sieht sie fast *schwarz* aus.

Es gibt drei Situationen, die verhindern können, dass sich ein reales Objekt wie ein schwarzer Körper verhält: Ein Bruchteil der auftretenden Strahlung α wird absorbiert, ein Bruchteil von ρ wird reflektiert und ein Bruchteil von τ wird übertragen. Da alle diese Faktoren mehr oder weniger abhängig von der Wellenlänge sind, wird der Index λ verwendet, um auf die spektrale Abhängigkeit ihrer Definitionen hinzuweisen. Daher gilt:

- Die spektrale Absorptionsfähigkeit α_λ = Verhältnis der spektralen Strahlungsleistung, die von einem Objekt absorbiert wird, zum Strahlungseinfall.
- Die spektrale Reflektionsfähigkeit ρ_λ = Verhältnis der spektralen Strahlungsleistung, die von einem Objekt reflektiert wird, zum Strahlungseinfall.
- Der spektrale Transmissionsgrad τ_λ = Verhältnis der spektralen Strahlungsleistung, die durch ein Objekt übertragen wird, zum Strahlungseinfall.

Die Summe dieser drei Faktoren muss für jede Wellenlänge immer den Gesamtwert ergeben. Daher gilt folgende Beziehung:

$$\alpha_\lambda + \rho_\lambda + \tau_\lambda = 1$$

Für undurchsichtige Materialien ist $\tau_\lambda = 0$. Die Beziehung vereinfacht sich zu:

$$\varepsilon_\lambda + \rho_\lambda = 1$$

Ein weiterer Faktor, Emissionsgrad genannt, ist zur Beschreibung des Bruchteils ε der Abstrahlung eines schwarzen Körpers, die von einem Objekt bei einer bestimmten Temperatur erzeugt wird, erforderlich. So gilt folgende Definition:

Der spektrale Emissionsgrad ε_λ = Verhältnis der spektralen Strahlungsleistung eines Objekts zu der spektralen Strahlungsleistung eines schwarzen Körpers mit derselben Temperatur und Wellenlänge.

Mathematisch ausgedrückt kann dies als Verhältnis der spektralen Strahlungsleistung des Objekts zur spektralen Strahlungsleistung eines schwarzen Körpers wie folgt beschrieben werden:

$$\varepsilon_\lambda = \frac{W_{\lambda o}}{W_{\lambda b}}$$

Generell gibt es drei Arten von Strahlungsquellen, die sich darin unterscheiden, wie sich die Spektralstrahlung jeder einzelnen mit der Wellenlänge ändert.

- Ein schwarzer Körper, für den gilt: $\varepsilon_\lambda = \varepsilon = 1$
- Ein grauer Körper, für den gilt: $\varepsilon_\lambda = \varepsilon = \text{Konstante kleiner 1}$
- Ein selektiver Strahler, bei dem ε sich mit der Wellenlänge ändert

Nach dem kirchhoffschen Gesetz entsprechen für alle Werkstoffe die emittierte Strahlung und die spektrale Absorptionsfähigkeit eines Körpers einer bestimmten Temperatur und Wellenlänge. Das bedeutet:

$$\varepsilon_\lambda = \alpha_\lambda$$

Daraus erhalten wir für ein undurchsichtiges Material (da $\alpha_\lambda + \rho_\lambda = 1$):

$$\varepsilon_\lambda + \rho_\lambda = 1$$

Für hochpolierte Materialien nähert sich ε_λ Null an, so dass für einen vollkommen reflektierenden Werkstoff (*d. h.* einen perfekten Spiegel) gilt:

$$\rho_\lambda = 1$$

Für einen grauen Körper als Strahlungsquelle wird die Stefan-Boltzmann-Formel zu:

$$W = \varepsilon \sigma T^4 \text{ [Watt/m}^2\text{]}$$

Dies sagt aus, dass die gesamte Strahlungsleistung eines grauen Körpers dieselbe ist wie bei einem schwarzen Körper gleicher Temperatur, der proportional zum Wert von ε des grauen Körpers reduziert ist.



Abbildung 19.8 Spektrale Abstrahlung von drei Strahlertypen 1: Spektrale Abstrahlung; 2: Wellenlänge; 3: Schwarzer Körper; 4: Selektiver Strahler; 5: Grauer Körper.



Abbildung 19.9 Spektraler Emissionsgrad von drei Strahlertypen 1: Spektraler Emissionsgrad; 2: Wellenlänge; 3: Schwarzer Körper; 4: Grauer Körper; 5: Selektiver Strahler.

19.4 Halb-transparente Infrarotmaterialien

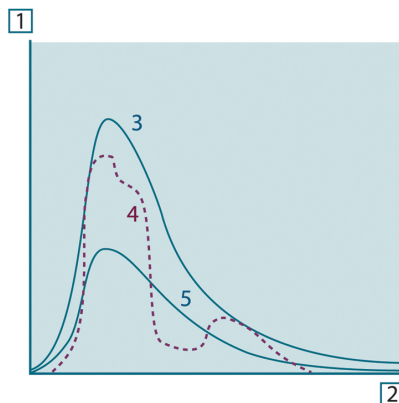
Stellen Sie sich jetzt einen nicht-metallischen, halb-transparenten Körper vor, z. B. in Form einer dicken, flachen Scheibe aus Kunststoff. Wenn die Scheibe erhitzt wird, muss sich die in dem Körper erzeugte Strahlung durch den Werkstoff, in dem sie teilweise absorbiert wird, an die Oberflächen durcharbeiten. Wenn sie an der Oberfläche eintrifft, wird außerdem ein Teil davon in das Innere zurückreflektiert. Die zurückreflektierte Strahlung wird wiederum teilweise absorbiert, ein Teil davon gelangt jedoch zur anderen Oberfläche, durch die der größte Anteil entweicht; ein Teil davon wird wieder zurückreflektiert. Obwohl die nachfolgenden Reflexionen immer schwächer werden, müssen sie alle addiert werden, wenn die Gesamtstrahlung der Scheibe ermittelt werden soll. Wenn die resultierende geometrische Reihe summiert wird, ergibt sich der effektive Emissionsgrad einer halb-transparenten Scheibe als:

$$\varepsilon_{\lambda} = \frac{(1 - \rho_{\lambda})(1 - \tau_{\lambda})}{1 - \rho_{\lambda}\tau_{\lambda}}$$

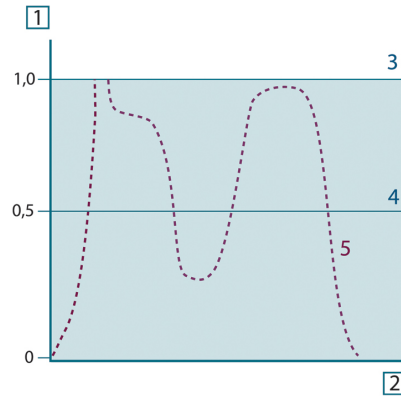
Wenn die Scheibe undurchsichtig wird, reduziert sich diese Formel auf die einzelne Formel:

$$\varepsilon_{\lambda} = 1 - \rho_{\lambda}$$

Diese letzte Beziehung ist besonders praktisch, da es oft einfacher ist, die Reflexionsfähigkeit zu messen, anstatt den Emissionsgrad direkt zu messen.

Wie bereits erwähnt empfängt die Kamera beim Betrachten eines Objekts nicht nur die Strahlung vom Objekt selbst. Sie nimmt auch die Strahlung aus der Umgebung auf, die von der Objektfläche reflektiert wird. Beide Strahlungsanteile werden bis zu einem gewissen Grad durch die Atmosphäre im Messpfad abgeschwächt. Dazu kommt ein dritter Strahlungsanteil von der Atmosphäre selbst.

Diese Beschreibung der Messsituation, wie in der folgenden Abbildung dargestellt, ist eine recht genaue Erläuterung der tatsächlichen Bedingungen. Vernachlässigt wurden wahrscheinlich die Streuung des Sonnenlichts in der Atmosphäre oder die Streustrahlung von starken Strahlungsquellen außerhalb des Betrachtungsfeldes. Solche Störungen sind schwer zu quantifizieren, in den meisten Fällen jedoch glücklicherweise so gering, dass sie vernachlässigbar sind. Ist dies nicht der Fall, ist die Messkonfiguration wahrscheinlich so ausgelegt, dass zumindest ein erfahrener Bediener das Störungsrisiko erkennen kann. Dann liegt es in seiner Verantwortung, die Messsituation so zu ändern, dass Störungen vermieden werden, z. B. durch Ändern der Betrachtungsrichtung, Abschirmen starker Strahlungsquellen usw.

Unter Berücksichtigung der obigen Beschreibung kann mit Hilfe der nachfolgenden Abbildung eine Formel zur Berechnung der Objekttemperatur über das Ausgangssignal der kalibrierten Kamera abgeleitet werden.



Abbildung 20.1 Schematische Darstellung der allgemeinen thermografischen Messsituation 1: Umgebung; 2: Objekt; 3: Atmosphäre; 4: Kamera

Wir gehen davon aus, dass die empfangene Strahlungsleistung W von einem Schwarzkörper als Temperaturquelle T_{source} bei einer kurzen Entfernung ein Ausgangssignal U_{source} der Kamera erzeugt, das proportional zum Leistungseingang ist (Kamera mit linearer Leistung). Daraus ergibt sich (Gleichung 1):

$$U_{source} = CW(T_{source})$$

oder einfacher ausgedrückt:

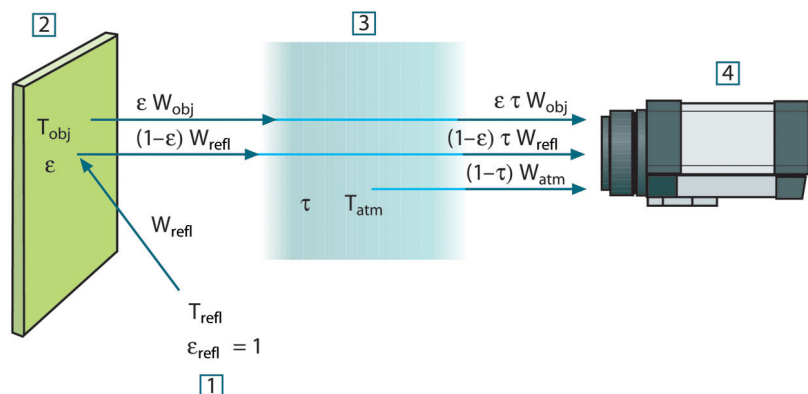
$$U_{source} = CW_{source}$$

wobei C eine Konstante ist.

Handelt es sich um einen Graukörper mit der Abstrahlung ϵ , ist die empfangene Strahlung folglich ϵW_{source} .

Jetzt können wir die drei gesammelten Größen zur Strahlungsleistung notieren:

1. *Emission vom Objekt* = $\epsilon \tau W_{obj}$, wobei ϵ die Abstrahlung des Objekts und τ die Transmission der Atmosphäre ist. Die Objekttemperatur ist T_{obj} .

2. *Reflektierte Emission von Strahlungsquellen der Umgebung* $= (1 - \varepsilon)\tau W_{\text{refl}}$, wobei $(1 - \varepsilon)$ die Reflektion des Objekts ist. Die Strahlungsquellen der Umgebung haben die Temperatur T_{refl} .

Hier wurde davon ausgegangen, dass die Temperatur T_{refl} für alle emittierenden Oberflächen innerhalb der Halbsphäre, die von einem Punkt auf der Objektoberfläche betrachtet wird, gleich ist. Dies ist in einigen Fällen natürlich eine Vereinfachung der tatsächlichen Situation. Diese ist jedoch notwendig, damit eine praktikable Formel abgeleitet werden kann. T_{refl} kann – zumindest theoretisch – ein Wert zugewiesen werden, der eine effiziente Temperatur einer komplexen Umgebung darstellt.

Als Abstrahlung für die Umgebung wurde der Wert 1 angenommen. Dies ist in Übereinstimmung mit dem kirchhoffschen Gesetz richtig: Die gesamte Strahlung, die auf die umgebenden Oberflächen auftritt, wird schließlich von diesen absorbiert. Daher ist die Abstrahlung $= 1$. (Es ist zu beachten, dass entsprechend neuester Erkenntnisse die gesamte Sphäre um das betreffende Objekt beachtet werden muss.)

3. *Emission von Atmosphäre* $= (1 - \tau)\tau W_{\text{atm}}$, wobei $(1 - \tau)$ die Abstrahlung der Atmosphäre ist. Die Temperatur der Atmosphäre ist T_{atm} .

Die gesamte empfangene Strahlungsleistung kann nun notiert werden (Gleichung 2):

$$W_{\text{tot}} = \varepsilon\tau W_{\text{obj}} + (1 - \varepsilon)\tau W_{\text{refl}} + (1 - \tau)W_{\text{atm}}$$

Wir multiplizieren jeden Ausdruck mit der Konstante C aus Gleichung 1 und ersetzen die Produkte aus CW durch das entsprechende U gemäß derselben Gleichung und erhalten (Gleichung 3):

$$U_{\text{tot}} = \varepsilon\tau U_{\text{obj}} + (1 - \varepsilon)\tau U_{\text{refl}} + (1 - \tau)U_{\text{atm}}$$

Gleichung 3 wird nach U_{obj} aufgelöst (Gleichung 4):

$$U_{\text{obj}} = \frac{1}{\varepsilon\tau} U_{\text{tot}} - \frac{1 - \varepsilon}{\varepsilon} U_{\text{refl}} - \frac{1 - \tau}{\varepsilon\tau} U_{\text{atm}}$$

Dies ist die allgemeine Messformel, die in allen thermografischen Geräten von FLIR Systems verwendet wird. Die Spannungen der Formel lauten:

Tabelle 20.1 Spannungen

U_{obj}	Berechnete Ausgabespannung der Kamera für einen Schwarzkörper der Temperatur T_{obj} , also eine Spannung, die sofort in die tatsächliche Temperatur des betreffenden Objekts umgewandelt werden kann.
U_{tot}	Gemessene Ausgabespannung der Kamera für den tatsächlichen Fall.
U_{refl}	Theoretische Ausgabespannung der Kamera für einen Schwarzkörper der Temperatur T_{refl} entsprechend der Kalibrierung.
U_{atm}	Theoretische Ausgabespannung der Kamera für einen Schwarzkörper der Temperatur T_{atm} entsprechend der Kalibrierung.

Der Bediener muss mehrere Parameterwerte für die Berechnung liefern:

- die Objektstrahlung ε ,
- die relative Luftfeuchtigkeit,
- T_{atm}
- Objektentfernung (D_{obj})
- die (effektive) Temperatur der Objektumgebung oder die reflektierte Umgebungstemperatur T_{refl} und
- die Temperatur der Atmosphäre T_{atm}

Diese Aufgabe ist für den Bediener oft schwierig, da normalerweise die genauen Werte für die Abstrahlung und die Transmission der Atmosphäre für den tatsächlichen Fall nur schwer zu ermitteln sind. Die zwei Temperaturen sind für gewöhnlich ein geringeres

Problem, wenn in der Umgebung keine großen und intensiven Strahlungsquellen vorhanden sind.

Eine natürliche Frage in diesem Zusammenhang ist: Wie wichtig ist die Kenntnis der richtigen Werte dieser Parameter? Es kann hilfreich sein, bereits an dieser Stelle ein Gefühl für diese Problematik zu entwickeln, indem verschiedene Messfälle betrachtet und die relativen Größen der drei Strahlungsgrößen verglichen werden. Daraus lässt sich ersehen, wann es wichtig ist, die richtigen Werte bestimmter Parameter zu verwenden.

Die folgenden Zahlen stellen die relativen Größen der drei Strahlungsanteile für drei verschiedene Objekttemperaturen, zwei Abstrahlungen und zwei Spektralbereiche dar: SW und LW. Die übrigen Parameter haben die folgenden festen Werte:

- τ : 0,88
- $T_{\text{refl}} = +20^\circ\text{C}$
- $T_{\text{atm}} = +20^\circ\text{C}$

Es ist offensichtlich, dass die Messung niedriger Objekttemperaturen kritischer ist als die Messung hoher Temperaturen, da die Störstrahlungsquellen im ersteren Fall vergleichsweise stärker sind. Falls zusätzlich die Objektabstrahlung schwach ist, wird die Situation noch schwieriger.

Schließlich muss geklärt werden, wie wichtig es ist, die Kalibrierungskurve über dem höchsten Kalibrierungspunkt nutzen zu dürfen (Extrapolation genannt). Angenommen, in einem bestimmten Fall werden $U_{\text{tot}} = 4,5$ Volt gemessen. Der höchste Kalibrierungspunkt der Kamera liegt im Bereich von 4,1 Volt, einem Wert, der dem Bediener unbekannt ist. Selbst wenn das Objekt ein Schwarzkörper ist, also $U_{\text{obj}} = U_{\text{tot}}$ ist, wird tatsächlich eine Extrapolation der Kalibrierungskurve durchgeführt, wenn 4,5 Volt in Temperatur umgerechnet werden.

Es wird nun angenommen, dass das Objekt nicht schwarz ist, seine Abstrahlung 0,75 und die Transmission 0,92 betragen. Weiterhin wird davon ausgegangen, dass die beiden zweiten Ausdrücke der Gleichung 4 zusammen 0,5 Volt ergeben. Die Berechnung von U_{obj} mit Hilfe der Gleichung 4 ergibt dann $U_{\text{obj}} = 4,5 / 0,75 / 0,92 - 0,5 = 6,0$. Dies ist eine recht extreme Extrapolation, besonders wenn man bedenkt, dass der Videoverstärker die Ausgabe wahrscheinlich auf 5 Volt beschränkt. Beachten Sie jedoch, dass die Anwendung der Kalibrierungskurve eine theoretische Vorgehensweise ist, bei der weder elektronische noch andere Beschränkungen bestehen. Wir sind davon überzeugt, dass bei einer fehlenden Signalbegrenzung in der Kamera und deren Kalibrierung auf weit mehr als 5 Volt die entstehende Kurve der tatsächlichen Kurve mit einer Extrapolation von mehr als 4,1 Volt sehr ähnlich gewesen wäre, vorausgesetzt, der Kalibrierungsalgorithmus beruht auf Gesetzen der Strahlungsphysik, wie zum Beispiel der Algorithmus von FLIR Systems. Natürlich muss es für solche Extrapolationen eine Grenze geben.



Abbildung 20.2 Relative Größen der Strahlungsquellen unter verschiedenen Messbedingungen (SW-Kamera). 1: Objekttemperatur; 2: Abstrahlung; Obj: Objektstrahlung; Refl: Reflektierte Strahlung; Atm: Atmosphärenstrahlung. Feste Parameter: $\tau = 0,88$; $T_{\text{refl}} = 20 \text{ °C}$; $T_{\text{atm}} = 20 \text{ °C}$.



Abbildung 20.3 Relative Größen der Strahlungsquellen unter verschiedenen Messbedingungen (LW-Kamera). 1: Objekttemperatur; 2: Abstrahlung; Obj: Objektstrahlung; Refl: Reflektierte Strahlung; Atm: Atmosphärenstrahlung. Feste Parameter: $\tau = 0,88$; $T_{\text{refl}} = 20 \text{ °C}$; $T_{\text{atm}} = 20 \text{ °C}$.

In diesem Abschnitt finden Sie eine Aufstellung von Emissionsdaten aus der Fachliteratur und eigenen Messungen von FLIR Systems.

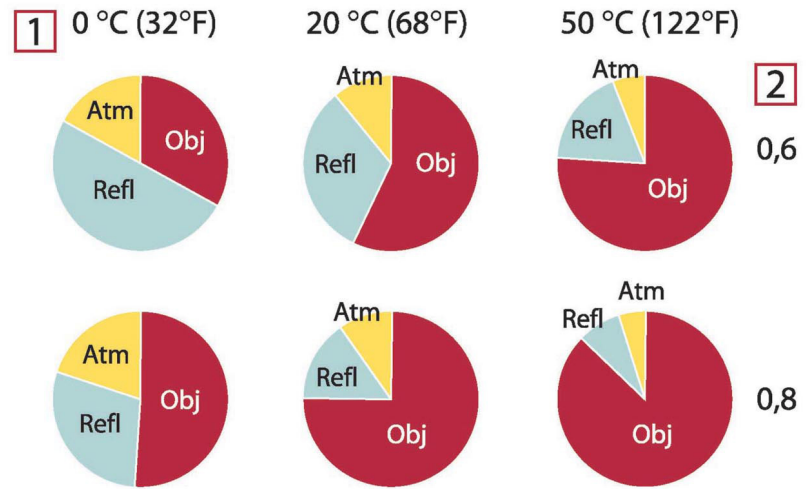
21.1 Referenzen

1. Mikael A. Bramson: *Infrared Radiation, A Handbook for Applications*, Plenum press, N.Y.
2. William L. Wolfe, George J. Zissis: *The Infrared Handbook*, Office of Naval Research, Department of Navy, Washington, D.C.
3. Madding, R. P.: *Thermographic Instruments and systems*. Madison, Wisconsin: University of Wisconsin – Extension, Department of Engineering and Applied Science.
4. William L. Wolfe: *Handbook of Military Infrared Technology*, Office of Naval Research, Department of Navy, Washington, D.C.
5. Jones, Smith, Probert: *External thermography of buildings...*, Proc. of the Society of Photo-Optical Instrumentation Engineers, vol.110, Industrial and Civil Applications of Infrared Technology, June 1977 London.
6. Paljak, Pettersson: *Thermography of Buildings*, Swedish Building Research Institute, Stockholm 1972.
7. Vlcek, J: *Determination of emissivity with imaging radiometers and some emissivities at $\lambda = 5 \mu\text{m}$* . Photogrammetric Engineering and Remote Sensing.
8. Kern: *Evaluation of infrared emission of clouds and ground as measured by weather satellites*, Defence Documentation Center, AD 617 417.
9. Öhman, Claes: *Emittansmätningar med AGEMA E-Box*. Teknisk rapport, AGEMA 1999. (Emittance measurements using AGEMA E-Box. Technical report, AGEMA 1999.)
10. Mattei, S., Tang-Kwor, E: *Emissivity measurements for Nextel Velvet coating 811-21 between -36°C AND 82°C* .
11. Lohrengel & Todtenhaupt (1996)
12. ITC Technical publication 32.
13. ITC Technical publication 29.
14. Schuster, Norbert and Kolobrodov, Valentin G. *Infrarotthermographie*. Berlin: Wiley-VCH, 2000.

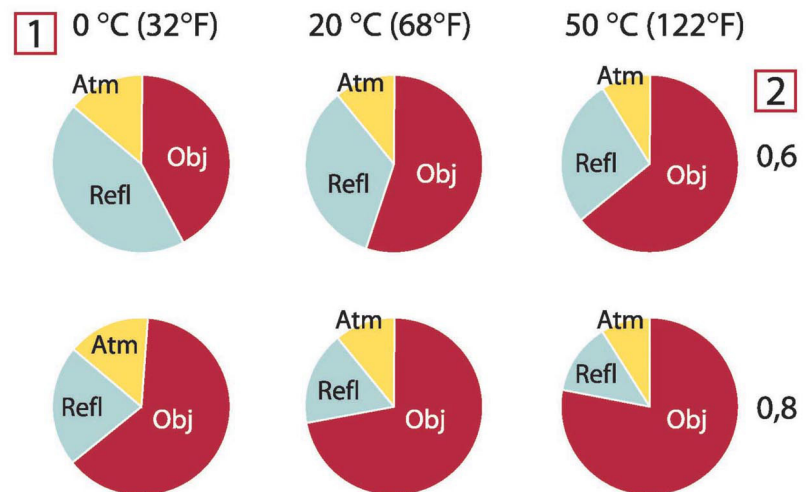
Hinweis Die Emissionswerte in der Tabelle unten wurden mit einer Kurzwellenkamera aufgenommen. Die Werte gelten lediglich als Empfehlung und sind mit Sorgfalt zu verwenden.

21.2 Tabellen

Tabelle 21.1 T: Gesamtspektrum; SW: 2–5 μm ; LW: 8–14 μm , LLW: 6.5–20 μm ; 1: Material; 2: Spezifizierung; 3: Temperatur in $^{\circ}\text{C}$; 4: Spektrum; 5: Emissionsgrad; 6: Referenz

1	2	3	4	5	6
3M Scotch 35	PVC-Elektroisolierband (verschiedene Farben)	< 80	LW	$\approx 0,96$	13
3M Scotch 88	schwarzes PVC-Elektroisolierband	< 105	LW	$\approx 0,96$	13
3M Scotch 88	schwarzes PVC-Elektroisolierband	< 105	MW	< 0,96	13
3M Scotch Super 33+	schwarzes PVC-Elektroisolierband	< 80	LW	$\approx 0,96$	13
Aluminium	Blech, 4 Muster unterschiedlich zerkratzt	70	SW	0,05-0,08	9

Tabelle 21.1 T: Gesamtspektrum; SW: 2–5 µm; LW: 8–14 µm, LLW: 6.5–20 µm; 1: Material; 2: Spezifizierung; 3: Temperatur in °C; 4: Spektrum; 5: Emissionsgrad; 6: Referenz (Forts.)

1	2	3	4	5	6
Aluminium	Blech, 4 Muster unterschiedlich zerkratzt	70	LW	0,03-0,06	9
Aluminium	eloxiert, hellgrau, stumpf	70	SW	0,61	9
Aluminium	eloxiert, hellgrau, stumpf	70	LW	0,97	9
Aluminium	eloxiert, schwarz, stumpf	70	SW	0,67	9
Aluminium	eloxiert, schwarz, stumpf	70	LW	0,95	9
Aluminium	eloxiertes Blech	100	T	0,55	2
Aluminium	Folie	27	10 µm	0,04	3
Aluminium	Folie	27	3 µm	0,09	3
Aluminium	geraut	27	10 µm	0,18	3
Aluminium	geraut	27	3 µm	0,28	3
Aluminium	Guss, sandgestrahlt	70	SW	0,47	9
Aluminium	Guss, sandgestrahlt	70	LW	0,46	9
Aluminium	in HNO ₃ getaucht, Platte	100	T	0,05	4
Aluminium	poliert	50-100	T	0,04-0,06	1
Aluminium	poliert, Blech	100	T	0,05	2
Aluminium	polierte Platte	100	T	0,05	4
Aluminium	raue Oberfläche	20-50	T	0,06-0,07	1
Aluminium	stark oxidiert	50-500	T	0,2-0,3	1
Aluminium	stark verwittert	17	SW	0,83-0,94	5
Aluminium	unverändert, Blech	100	T	0,09	2
Aluminium	unverändert, Platte	100	T	0,09	4
Aluminium	vakuumbeschichtet	20	T	0,04	2
Aluminiumbronze		20	T	0,60	1
Aluminiumhydroxid	Pulver		T	0,28	1
Aluminiumoxid	aktiviert, Pulver		T	0,46	1
Aluminiumoxid	rein, Pulver (Aluminiumoxid)		T	0,16	1
Asbest	Bodenfliesen	35	SW	0,94	7
Asbest	Brett	20	T	0,96	1
Asbest	Gewerbe		T	0,78	1
Asbest	Papier	40-400	T	0,93-0,95	1
Asbest	Pulver		T	0,40-0,60	1
Asbest	Ziegel	20	T	0,96	1
Asphaltstraßenbelag		4	LLW	0,967	8

Tabelle 21.1 T: Gesamtspektrum; SW: 2–5 µm; LW: 8–14 µm, LLW: 6.5–20 µm; 1: Material; 2: Spezifizierung; 3: Temperatur in °C; 4: Spektrum; 5: Emissionsgrad; 6: Referenz (Forts.)

1	2	3	4	5	6
Beton		20	T	0,92	2
Beton	Gehweg	5	LLW	0,974	8
Beton	rau	17	SW	0,97	5
Beton	trocken	36	SW	0,95	7
Blech	glänzend	20-50	T	0,04-0,06	1
Blech	Weißblech	100	T	0,07	2
Blei	glänzend	250	T	0,08	1
Blei	nicht oxidiert, poliert	100	T	0,05	4
Blei	oxidiert bei 200°C	200	T	0,63	1
Blei	oxidiert, grau	20	T	0,28	1
Blei	oxidiert, grau	22	T	0,28	4
Blei rot		100	T	0,93	4
Blei rot, Pulver		100	T	0,93	1
Bronze	Phosphorbronze	70	SW	0,08	9
Bronze	Phosphorbronze	70	LW	0,06	9
Bronze	poliert	50	T	0,1	1
Bronze	porös, rau	50-150	T	0,55	1
Bronze	Pulver		T	0,76-0,80	1
Chrom	poliert	50	T	0,10	1
Chrom	poliert	500-1000	T	0,28-0,38	1
Ebonit			T	0,89	1
Eis: Siehe Wasser					
Eisen galvanisiert	Blech	92	T	0,07	4
Eisen galvanisiert	Blech, oxidiert	20	T	0,28	1
Eisen galvanisiert	Blech, poliert	30	T	0,23	1
Eisen galvanisiert	stark oxidiert	70	SW	0,64	9
Eisen galvanisiert	stark oxidiert	70	LW	0,85	9
Eisen und Stahl	elektrolytisch	100	T	0,05	4
Eisen und Stahl	elektrolytisch	22	T	0,05	4
Eisen und Stahl	elektrolytisch	260	T	0,07	4
Eisen und Stahl	elektrolytisch, hochglanzpoliert	175-225	T	0,05-0,06	1
Eisen und Stahl	frisch gewalzt	20	T	0,24	1
Eisen und Stahl	frisch mit Schmir- gelpapier bearbeitet	20	T	0,24	1
Eisen und Stahl	geschliffenes Blech	950–1.100	T	0,55-0,61	1
Eisen und Stahl	geschmiedet, hochglanzpoliert	40-250	T	0,28	1
Eisen und Stahl	gewalztes Blech	50	T	0,56	1
Eisen und Stahl	glänzend, geätzt	150	T	0,16	1

Tabelle 21.1 T: Gesamtspektrum; SW: 2–5 µm; LW: 8–14 µm, LLW: 6.5–20 µm; 1: Material; 2: Spezifizierung; 3: Temperatur in °C; 4: Spektrum; 5: Emissionsgrad; 6: Referenz (Forts.)

1	2	3	4	5	6
Eisen und Stahl	glänzende Oxidschicht, Blech	20	T	0,82	1
Eisen und Stahl	heißgewalzt	130	T	0,60	1
Eisen und Stahl	heißgewalzt	20	T	0,77	1
Eisen und Stahl	kaltgewalzt	70	SW	0,20	9
Eisen und Stahl	kaltgewalzt	70	LW	0,09	9
Eisen und Stahl	mit rotem Rost bedeckt	20	T	0,61-0,85	1
Eisen und Stahl	oxidiert	100	T	0,74	4
Eisen und Stahl	oxidiert	100	T	0,74	1
Eisen und Stahl	oxidiert	1227	T	0,89	4
Eisen und Stahl	oxidiert	125-525	T	0,78-0,82	1
Eisen und Stahl	oxidiert	200	T	0,79	2
Eisen und Stahl	oxidiert	200-600	T	0,80	1
Eisen und Stahl	poliert	100	T	0,07	2
Eisen und Stahl	poliert	400-1000	T	0,14-0,38	1
Eisen und Stahl	poliertes Blech	750-1.050	T	0,52-0,56	1
Eisen und Stahl	rau, ebene Oberfläche	50	T	0,95-0,98	1
Eisen und Stahl	rostig, rot	20	T	0,69	1
Eisen und Stahl	rostrot, Blech	22	T	0,69	4
Eisen und Stahl	stark oxidiert	50	T	0,88	1
Eisen und Stahl	stark oxidiert	500	T	0,98	1
Eisen und Stahl	stark verrostet	17	SW	0,96	5
Eisen und Stahl	stark verrostetes Blech	20	T	0,69	2
Eisen verzinkt	Blech	24	T	0,064	4
Emaile		20	T	0,9	1
Emaile	Lack	20	T	0,85-0,95	1
Erde	mit Wasser gesättigt	20	T	0,95	2
Erde	trocken	20	T	0,92	2
Faserplatte	hart, unbehandelt	20	SW	0,85	6
Faserplatte	Ottrelith	70	SW	0,75	9
Faserplatte	Ottrelith	70	LW	0,88	9
Faserplatte	Partikelplatte	70	SW	0,77	9
Faserplatte	Partikelplatte	70	LW	0,89	9
Faserplatte	porös, unbehandelt	20	SW	0,85	6
Furnis	auf Eichenparkettboden	70	SW	0,90	9
Furnis	auf Eichenparkettboden	70	LW	0,90-0,93	9
Furnis	matt	20	SW	0,93	6
Gips		20	T	0,8-0,9	1
Gipsputz		17	SW	0,86	5

Tabelle 21.1 T: Gesamtspektrum; SW: 2–5 µm; LW: 8–14 µm, LLW: 6.5–20 µm; 1: Material; 2: Spezifizierung; 3: Temperatur in °C; 4: Spektrum; 5: Emissionsgrad; 6: Referenz (Forts.)

1	2	3	4	5	6
Gipsputz	Gipsplatte, unbehandelt	20	SW	0,90	6
Gipsputz	raue Oberfläche	20	T	0,91	2
Glasscheibe (Floatglas)	nicht beschichtet	20	LW	0,97	14
Gold	hochglanzpoliert	200-600	T	0,02-0,03	1
Gold	hochpoliert	100	T	0,02	2
Gold	poliert	130	T	0,018	1
Granit	poliert	20	LLW	0,849	8
Granit	rau	21	LLW	0,879	8
Granit	rau, 4 verschiedene Muster	70	SW	0,95-0,97	9
Granit	rau, 4 verschiedene Muster	70	LW	0,77-0,87	9
Gummi	hart	20	T	0,95	1
Gummi	weich, grau, rau	20	T	0,95	1
Gusseisen	bearbeitet	800-1000	T	0,60-0,70	1
Gusseisen	flüssig	1.300	T	0,28	1
Gusseisen	Guss	50	T	0,81	1
Gusseisen	Gusseisenblöcke	1000	T	0,95	1
Gusseisen	oxidiert	100	T	0,64	2
Gusseisen	oxidiert	260	T	0,66	4
Gusseisen	oxidiert	38	T	0,63	4
Gusseisen	oxidiert	538	T	0,76	4
Gusseisen	oxidiert bei 600°C	200-600	T	0,64-0,78	1
Gusseisen	poliert	200	T	0,21	1
Gusseisen	poliert	38	T	0,21	4
Gusseisen	poliert	40	T	0,21	2
Gusseisen	unbearbeitet	900–1.100	T	0,87-0,95	1
Haut	Mensch	32	T	0,98	2
Holz		17	SW	0,98	5
Holz		19	LLW	0,962	8
Holz	gehobelt	20	T	0,8-0,9	1
Holz	gehobelte Eiche	20	T	0,90	2
Holz	gehobelte Eiche	70	SW	0,77	9
Holz	gehobelte Eiche	70	LW	0,88	9
Holz	geschmiregelt		T	0,5-0,7	1
Holz	Pinie, 4 verschiedene Muster	70	SW	0,67-0,75	9
Holz	Pinie, 4 verschiedene Muster	70	LW	0,81-0,89	9
Holz	Sperrholz, glatt, trocken	36	SW	0,82	7
Holz	Sperrholz, unbehandelt	20	SW	0,83	6
Holz	weiß, feucht	20	T	0,7-0,8	1

Tabelle 21.1 T: Gesamtspektrum; SW: 2–5 µm; LW: 8–14 µm, LLW: 6.5–20 µm; 1: Material; 2: Spezifizierung; 3: Temperatur in °C; 4: Spektrum; 5: Emissionsgrad; 6: Referenz (Forts.)

1	2	3	4	5	6
Kalk			T	0,3-0,4	1
Kohlenstoff	Grafit, Oberfläche gefeilt	20	T	0,98	2
Kohlenstoff	Grafitpulver		T	0,97	1
Kohlenstoff	Holzkohlepulver		T	0,96	1
Kohlenstoff	Kerzenruß	20	T	0,95	2
Kohlenstoff	Lampenruß	20-400	T	0,95-0,97	1
Krylon Ultra-flat black 1602	Mattschwarz	Raumtemperatur bis 175	LW	≈ 0,96	12
Krylon Ultra-flat black 1602	Mattschwarz	Raumtemperatur bis 175	MW	≈ 0,97	12
Kunststoff	Glasfaserlaminat (Leiterplatte)	70	SW	0,94	9
Kunststoff	Glasfaserlaminat (Leiterplatte)	70	LW	0,91	9
Kunststoff	Polyurethan-Isolierplatte	70	LW	0,55	9
Kunststoff	Polyurethan-Isolierplatte	70	SW	0,29	9
Kunststoff	PVC, Kunststoffboden, stumpf, strukturiert	70	SW	0,94	9
Kunststoff	PVC, Kunststoffboden, stumpf, strukturiert	70	LW	0,93	9
Kupfer	elektrolytisch, hochglanzpoliert	80	T	0,018	1
Kupfer	elektrolytisch, poliert	-34	T	0,006	4
Kupfer	geschabt	27	T	0,07	4
Kupfer	geschmolzen	1.100-1.300	T	0,13-0,15	1
Kupfer	kommerziell, glänzend	20	T	0,07	1
Kupfer	oxidiert	50	T	0,6-0,7	1
Kupfer	oxidiert schwarz		T	0,88	1
Kupfer	oxidiert, dunkel	27	T	0,78	4
Kupfer	oxidiert, stark	20	T	0,78	2
Kupfer	poliert	50-100	T	0,02	1
Kupfer	poliert	100	T	0,03	2
Kupfer	poliert, kommerziell	27	T	0,03	4
Kupfer	poliert, mechanisch	22	T	0,015	4
Kupfer	rein, sorgfältig vorbereitete Oberfläche	22	T	0,008	4
Kupferdioxid	Pulver		T	0,84	1
Kupferoxid	rot, Pulver		T	0,70	1

Tabelle 21.1 T: Gesamtspektrum; SW: 2–5 µm; LW: 8–14 µm, LLW: 6.5–20 µm; 1: Material; 2: Spezifizierung; 3: Temperatur in °C; 4: Spektrum; 5: Emissionsgrad; 6: Referenz (Forts.)

1	2	3	4	5	6
Lack	3 Farben auf Aluminium gesprüht	70	SW	0,50-0,53	9
Lack	3 Farben auf Aluminium gesprüht	70	LW	0,92-0,94	9
Lack	Aluminium auf rauher Oberfläche	20	T	0,4	1
Lack	Bakelit	80	T	0,83	1
Lack	hitzebeständig	100	T	0,92	1
Lack	schwarz, glänzend, auf Eisen gesprüht	20	T	0,87	1
Lack	schwarz, matt	100	T	0,97	2
Lack	schwarz, stumpf	40-100	T	0,96-0,98	1
Lack	weiß	100	T	0,92	2
Lack	weiß	40-100	T	0,8-0,95	1
Lacke	8 verschiedene Farben und Qualitäten	70	SW	0,88-0,96	9
Lacke	8 verschiedene Farben und Qualitäten	70	LW	0,92-0,94	9
Lacke	Aluminium, unterschiedliches Alter	50-100	T	0,27-0,67	1
Lacke	auf Ölbasis, Mittelwert von 16 Farben	100	T	0,94	2
Lacke	chromgrün		T	0,65-0,70	1
Lacke	kadmiumgelb		T	0,28-0,33	1
Lacke	kobaltblau		T	0,7-0,8	1
Lacke	Kunststoff, schwarz	20	SW	0,95	6
Lacke	Kunststoff, weiß	20	SW	0,84	6
Lacke	Öl	17	SW	0,87	5
Lacke	Öl, diverse Farben	100	T	0,92-0,96	1
Lacke	Öl, glänzend grau	20	SW	0,96	6
Lacke	Öl, grau, matt	20	SW	0,97	6
Lacke	Öl, schwarz glänzend	20	SW	0,92	6
Lacke	Öl, schwarz, matt	20	SW	0,94	6
Leder	gebräunt, gegerbt		T	0,75-0,80	1
Magnesium		22	T	0,07	4
Magnesium		260	T	0,13	4
Magnesium		538	T	0,18	4
Magnesium	poliert	20	T	0,07	2
Magnesiumpulver			T	0,86	1

Tabelle 21.1 T: Gesamtspektrum; SW: 2–5 µm; LW: 8–14 µm, LLW: 6.5–20 µm; 1: Material; 2: Spezifizierung; 3: Temperatur in °C; 4: Spektrum; 5: Emissionsgrad; 6: Referenz (Forts.)

1	2	3	4	5	6
Messing	abgerieben mit 80er-Schmirgelpapier	20	T	0,20	2
Messing	Blech, gewalzt	20	T	0,06	1
Messing	Blech, mit Schmirgelpapier bearbeitet	20	T	0,2	1
Messing	hochpoliert	100	T	0,03	2
Messing	oxidiert	100	T	0,61	2
Messing	oxidiert	70	SW	0,04-0,09	9
Messing	oxidiert	70	LW	0,03-0,07	9
Messing	oxidiert bei 600°C	200-600	T	0,59-0,61	1
Messing	poliert	200	T	0,03	1
Messing	stumpf, fleckig	20-350	T	0,22	1
Molybdän		1.500-2.200	T	0,19-0,26	1
Molybdän		600-1000	T	0,08-0,13	1
Molybdän	Faden	700-2.500	T	0,1-0,3	1
Mörtel		17	SW	0,87	5
Mörtel	trocken	36	SW	0,94	7
Nextel Velvet 811-21 Black	Mattschwarz	-60-150	LW	> 0,97	10 und 11
Nickel	Draht	200-1000	T	0,1-0,2	1
Nickel	elektrolytisch	22	T	0,04	4
Nickel	elektrolytisch	260	T	0,07	4
Nickel	elektrolytisch	38	T	0,06	4
Nickel	elektrolytisch	538	T	0,10	4
Nickel	galvanisiert auf Eisen, nicht poliert	20	T	0,11-0,40	1
Nickel	galvanisiert auf Eisen, nicht poliert	22	T	0,11	4
Nickel	galvanisiert auf Eisen, poliert	22	T	0,045	4
Nickel	galvanisiert, poliert	20	T	0,05	2
Nickel	hell matt	122	T	0,041	4
Nickel	oxidiert	1227	T	0,85	4
Nickel	oxidiert	200	T	0,37	2
Nickel	oxidiert	227	T	0,37	4
Nickel	oxidiert bei 600°C	200-600	T	0,37-0,48	1
Nickel	poliert	122	T	0,045	4
Nickel	rein, poliert	100	T	0,045	1
Nickel	rein, poliert	200-400	T	0,07-0,09	1
Nickelchrom	Draht, blank	50	T	0,65	1
Nickelchrom	Draht, blank	500-1000	T	0,71-0,79	1

Tabelle 21.1 T: Gesamtspektrum; SW: 2–5 µm; LW: 8–14 µm, LLW: 6.5–20 µm; 1: Material; 2: Spezifizierung; 3: Temperatur in °C; 4: Spektrum; 5: Emissionsgrad; 6: Referenz (Forts.)

1	2	3	4	5	6
Nickelchrom	Draht, oxidiert	50-500	T	0,95-0,98	1
Nickelchrom	gewalzt	700	T	0,25	1
Nickelchrom	sandgestrahlt	700	T	0,70	1
Nickeloxid		1.000-1.250	T	0,75-0,86	1
Nickeloxid		500-650	T	0,52-0,59	1
Papier	4 verschiedene Farben	70	SW	0,68-0,74	9
Papier	4 verschiedene Farben	70	LW	0,92-0,94	9
Papier	beschichtet mit schwarzem Lack		T	0,93	1
Papier	dunkelblau		T	0,84	1
Papier	gelb		T	0,72	1
Papier	grün		T	0,85	1
Papier	rot		T	0,76	1
Papier	schwarz		T	0,90	1
Papier	schwarz, stumpf		T	0,94	1
Papier	schwarz, stumpf	70	SW	0,86	9
Papier	schwarz, stumpf	70	LW	0,89	9
Papier	weiß	20	T	0,7-0,9	1
Papier	weiß, 3 verschiedene Glanzarten	70	SW	0,76-0,78	9
Papier	weiß, 3 verschiedene Glanzarten	70	LW	0,88-0,90	9
Papier	weiß, gebunden	20	T	0,93	2
Platin		1.000-1.500	T	0,14-0,18	1
Platin		100	T	0,05	4
Platin		1094	T	0,18	4
Platin		17	T	0,016	4
Platin		22	T	0,03	4
Platin		260	T	0,06	4
Platin		538	T	0,10	4
Platin	Band	900–1.100	T	0,12-0,17	1
Platin	Draht	1.400	T	0,18	1
Platin	Draht	50-200	T	0,06-0,07	1
Platin	Draht	500-1000	T	0,10-0,16	1
Platin	rein, poliert	200-600	T	0,05-0,10	1
Porzellan	glasiert	20	T	0,92	1
Porzellan	weiß, leuchtend		T	0,70-0,75	1
rostfreier Stahl	Blech, poliert	70	SW	0,18	9
rostfreier Stahl	Blech, poliert	70	LW	0,14	9
rostfreier Stahl	Blech, unbehandelt, etwas zerkratzt	70	SW	0,30	9

Tabelle 21.1 T: Gesamtspektrum; SW: 2–5 µm; LW: 8–14 µm, LLW: 6.5–20 µm; 1: Material; 2: Spezifizierung; 3: Temperatur in °C; 4: Spektrum; 5: Emissionsgrad; 6: Referenz (Forts.)

1	2	3	4	5	6
rostfreier Stahl	Blech, unbehandelt, etwas zerkratzt	70	LW	0,28	9
rostfreier Stahl	gewalzt	700	T	0,45	1
rostfreier Stahl	Legierung, 8 % Ni, 18 % Cr	500	T	0,35	1
rostfreier Stahl	sandgestrahlt	700	T	0,70	1
rostfreier Stahl	Typ 18 – 8, glänzend	20	T	0,16	2
rostfreier Stahl	Typ 18-8, oxidiert bei 800 °C	60	T	0,85	2
Sand			T	0,60	1
Sand		20	T	0,90	2
Sandstein	poliert	19	LLW	0,909	8
Sandstein	rau	19	LLW	0,935	8
Schlacke	Kessel	0-100	T	0,97-0,93	1
Schlacke	Kessel	1.400-1.800	T	0,69-0,67	1
Schlacke	Kessel	200-500	T	0,89-0,78	1
Schlacke	Kessel	600-1.200	T	0,76-0,70	1
Schmirkelpapier	grob	80	T	0,85	1
Schnee: Siehe Wasser					
Silber	poliert	100	T	0,03	2
Silber	rein, poliert	200-600	T	0,02-0,03	1
Spanplatte	unbehandelt	20	SW	0,90	6
Stukkatur	rau, gelbgrün	10-90	T	0,91	1
Styropor	Wärmedämmung	37	SW	0,60	7
Tapete	leicht gemustert, hellgrau	20	SW	0,85	6
Tapete	leicht gemustert, rot	20	SW	0,90	6
Teer			T	0,79-0,84	1
Teer	Papier	20	T	0,91-0,93	1
Titan	oxidiert bei 540°C	1000	T	0,60	1
Titan	oxidiert bei 540°C	200	T	0,40	1
Titan	oxidiert bei 540°C	500	T	0,50	1
Titan	poliert	1000	T	0,36	1
Titan	poliert	200	T	0,15	1
Titan	poliert	500	T	0,20	1
Ton	gebrannt	70	T	0,91	1
Tuch	schwarz	20	T	0,98	1
Wasser	destilliert	20	T	0,96	2
Wasser	Eis, bedeckt mit starkem Frost	0	T	0,98	1
Wasser	Eis, glatt	-10	T	0,96	2
Wasser	Eis, glatt	0	T	0,97	1

Tabelle 21.1 T: Gesamtspektrum; SW: 2–5 µm; LW: 8–14 µm, LLW: 6.5–20 µm; 1: Material; 2: Spezifizierung; 3: Temperatur in °C; 4: Spektrum; 5: Emissionsgrad; 6: Referenz (Forts.)

1	2	3	4	5	6
Wasser	Frostkristalle	-10	T	0,98	2
Wasser	Schicht >0,1 mm dick	0-100	T	0,95-0,98	1
Wasser	Schnee		T	0,8	1
Wasser	Schnee	-10	T	0,85	2
Wolfram		1.500-2.200	T	0,24-0,31	1
Wolfram		200	T	0,05	1
Wolfram		600-1000	T	0,1-0,16	1
Wolfram	Faden	3.300	T	0,39	1
Ziegel	Aluminiumoxid	17	SW	0,68	5
Ziegel	Dinas-Siliziumoxid, Feuerfestprodukt	1000	T	0,66	1
Ziegel	Dinas-Siliziumoxid, glasiert, rau	1.100	T	0,85	1
Ziegel	Dinas-Siliziumoxid, unglasiert, rau	1000	T	0,80	1
Ziegel	Feuerfestprodukt, Korund	1000	T	0,46	1
Ziegel	Feuerfestprodukt, Magnesit	1.000-1.300	T	0,38	1
Ziegel	Feuerfestprodukt, schwach strahlend	500-1000	T	0,65-0,75	1
Ziegel	Feuerfestprodukt, stark strahlend	500-1000	T	0,8-0,9	1
Ziegel	Feuerziegel	17	SW	0,68	5
Ziegel	glasiert	17	SW	0,94	5
Ziegel	Mauerwerk	35	SW	0,94	7
Ziegel	Mauerwerk, verputzt	20	T	0,94	1
Ziegel	normal	17	SW	0,86-0,81	5
Ziegel	rot, normal	20	T	0,93	2
Ziegel	rot, rau	20	T	0,88-0,93	1
Ziegel	Schamotte	1000	T	0,75	1
Ziegel	Schamotte	1200	T	0,59	1
Ziegel	Schamotte	20	T	0,85	1
Ziegel	Siliziumoxid, 95 % SiO ₂	1230	T	0,66	1
Ziegel	Sillimanit, 33 % SiO ₂ , 64% Al ₂ O ₃	1.500	T	0,29	1
Ziegel	wasserfest	17	SW	0,87	5
Zink	Blech	50	T	0,20	1
Zink	oxidiert bei 400°C	400	T	0,11	1
Zink	oxidierte Oberfläche	1.000-1.200	T	0,50-0,60	1
Zink	poliert	200-300	T	0,04-0,05	1

Tabelle 21.1 T: Gesamtspektrum; SW: 2–5 μm ; LW: 8–14 μm , LLW: 6.5–20 μm ; 1: Material; 2: Spezifizierung; 3: Temperatur in $^{\circ}\text{C}$; 4: Spektrum; 5: Emissionsgrad; 6: Referenz (Forts.)

1	2	3	4	5	6
Öl, Schmieröl	0,025-mm-Film	20	T	0,27	2
Öl, Schmieröl	0,050-mm-Film	20	T	0,46	2
Öl, Schmieröl	0,125-mm-Film	20	T	0,72	2
Öl, Schmieröl	dicke Schicht	20	T	0,82	2
Öl, Schmieröl	Film auf Ni-Basis: nur Ni-Basis	20	T	0,05	2

A note on the technical production of this publication

This publication was produced using XML — the eXtensible Markup Language. For more information about XML, please visit <http://www.w3.org/XML/>

A note on the typeface used in this publication

This publication was typeset using Linotype Helvetica™ World. Helvetica™ was designed by Max Miedinger (1910–1980)

LOEF (List Of Effective Files)

T501027.xml; de-DE; AL; 42262; 2017-04-27
T505552.xml; de-DE; 9599; 2013-11-05
T505469.xml; de-DE; 39689; 2017-01-25
T505013.xml; de-DE; 39689; 2017-01-25
T505545.xml; de-DE; 39841; 2017-01-30
T505547.xml; de-DE; 39841; 2017-01-30
T505550.xml; de-DE; 40804; 2017-03-02
T505786.xml; de-DE; AL; 41704; 2017-03-29
T505470.xml; de-DE; 39513; 2017-01-18
T505012.xml; de-DE; 41563; 2017-03-23
T505007.xml; de-DE; 39512; 2017-01-18
T506125.xml; de-DE; 40753; 2017-03-02
T505000.xml; de-DE; 39687; 2017-01-25
T506051.xml; de-DE; 40460; 2017-02-20
T505005.xml; de-DE; 41563; 2017-03-23
T505001.xml; de-DE; 41563; 2017-03-23
T505006.xml; de-DE; 41563; 2017-03-23
T505002.xml; de-DE; 39512; 2017-01-18



Website

<http://www.flir.com>

Customer support

<http://support.flir.com>

Copyright

© 2017, FLIR Systems, Inc. All rights reserved worldwide.

Disclaimer

Specifications subject to change without further notice. Models and accessories subject to regional market considerations. License procedures may apply. Products described herein may be subject to US Export Regulations. Please refer to exportquestions@flir.com with any questions.

SCV_{SA}

Spitalstrasse 49

CH-3280 Meyriez-Murten

Schweiz

T:0041 26 672 90 50 / F:0041 26 672 90 55

email: info@scv-sa.ch / www.scv-sa.ch

Publ. No.: T559828

Release: AL

Commit: 42262

Head: 42280

Language: de-DE

Modified: 2017-04-27

Formatted: 2017-04-27